



A-99

**РУКОВОДСТВО ПО УСТАНОВКЕ И ЭКСПЛУАТАЦИИ
АВТОМОБИЛЬНОЙ ОХРАННОЙ СИСТЕМЫ
С ДВУСТОРОННЕЙ СВЯЗЬЮ И ДИСТАНЦИОННЫМ
ЗАПУСКОМ ДВИГАТЕЛЯ**



ALLIGATOR-ALARMS.RU

ТЕХНИЧЕСКАЯ ПОДДЕРЖКА: 8 800 333 03 23



СОДЕРЖАНИЕ

Общие сведения	2
Брелоки-передатчики системы	7
Охранные и противоугонные функции	18
Сервисные функции	34
Установка компонентов системы	59
Подключение проводов системы	62
Программируемые функции	74
Технические характеристики	81
Временные диаграммы	82
Техническое обслуживание	83
Условия гарантии	83
Хранение, транспортирование, ресурс, утилизация	85
Гарантийный талон	86
Сведения об установке	87
Схемы подключения основного блока	88

В связи с постоянной работой по совершенствованию автосигнализаций, повышающей ее надежность и улучшающей эксплуатационные характеристики, в конструкцию могут быть внесены незначительные изменения, не отраженные в настоящем Руководстве.

Правила безопасного использования

Автосигнализация предназначена для стационарной установки на автотранспортном средстве с питанием от его бортовой сети напряжением 12 В постоянного тока, отрицательный полюс батареи соединён с «массой» автомобиля.

Во время мойки автомобиля недопустимо попадание воды и моющих средств на поверхность или внутрь центрального блока автосигнализации и на её компоненты.

Не пытайтесь в случае предполагаемой Вами поломки самостоятельно вскрыть корпус автосигнализации (её компонентов), и исключите поручение диагностики и/или ремонта некомпетентным лицам. Обратитесь в сертифицированный сервисный центр.

Всегда паркуйте Ваш автомобиль на открытой, хорошо проветриваемой площадке.

Всегда ставьте автомобиль на стояночный тормоз.

Перед тем, как заглушить двигатель, обязательно установите рычаг управления автоматической трансмиссией в положение «PARK», а рычаг переключения ручной трансмиссии – в нейтральное положение.

Если в Вашем автомобиле используется ручная коробка передач, Вы должны пройти процедуру проверки «логической нейтрали».

Перед тем, как использовать функцию автоматического запуска двигателя, убедитесь, что в топливном баке имеется достаточное количество топлива.

Перед дистанционным запуском двигателя автомобиля нет необходимости снимать систему с охраны. В течение всего времени работы двигателя система не будет реагировать на срабатывания датчика удара и входа зажигания.

Никогда не используйте функцию дистанционного запуска двигателя автомобиля, если он припаркован в ограниченном пространстве или когда в автомобиле находится человек или животное.

Никогда не давайте брелоки системы детям.

Никогда не запускайте двигатель, если кто-либо находится перед автомобилем или позади него.

Комплект поставки

Основной блок системы	1 шт.
3-кнопочный брелок-передатчик с ЖК-дисплеем	1 шт.
2-кнопочный брелок-передатчик	1 шт.
Сирена	1 шт.
Модуль приемопередающей антенны с соединительным кабелем	1 шт.
Внешний датчик температуры	1 шт.
Светодиодный индикатор с соединительным кабелем	1 шт.
Сервисная кнопка с соединительным кабелем.....	1 шт.
Концевой выключатель кнопочного типа с соединительной клеммой	1 шт.
Чехол для брелока-передатчика с ЖК-дисплеем	1 шт.
18-контактный разъём с проводкой для подсоединения основного блока системы	1 шт.
6-контактный силовой разъём с проводкой для запуска двигателя	1 шт.
6-контактный разъём с проводкой для подключения электроприводов замков дверей	1 шт.
Пластиковые перетяжки	2 шт.
Элемент питания 1,5 В типа ААА	1 шт.
Диод 1N4004	4 шт.
Руководство пользователя по эксплуатации и установке	1 шт.

Функции системы

Охраняемые зоны автомобиля и способы их контроля

- Двигатель – реле блокировки
- Двери, капот, багажник, стояночный тормоз – кнопочные выключатели
- Зажигание — вход контроля цепи зажигания
- Кузов — цифровой двухуровневый датчик удара
- Внутреннее пространство салона – дополнительный датчик (опция)

Защищенность автосигнализации

- Диалоговый код управления с индивидуальными ключами шифрования исключает интеллектуальный электронный взлом
- Многоканальный узкополосный трансивер обеспечивает надежную работу в условиях городских помех
- Запоминание исходного состояния при отключении питания и возврат в то же состояние при восстановлении питания
- Прерывание сигналов тревоги без выключения режима охраны
- Ограничение количества циклов сигналов тревоги от датчиков

Защитные и противоугонные функции автосигнализации

- Режим охраны со звуковыми и световыми сигналами тревоги
- Подача сигналов оповещения о тревоге на брелок с дисплеем
- Автоматический возврат в режим охраны при случайном выключении
- Автоматическое включение режима охраны
- Режим иммобилайзера
- Режим антиограбления
- Режим «паника»
- Программируемый персональный код экстренного отключения
- Блокировка двигателя и её сохранение при демонтаже автосигнализации
- Программируемое 2-шаговое выключение блокировки двигателя

Самодиагностика и индикация режимов работы

- Индикация неисправной зоны при включении режима охраны
- Индикация причин срабатывания автосигнализации по 9 зонам охраны
- Индикация состояния автосигнализации светодиодом и на дисплее брелока
- Индикация факта срабатывания автосигнализации звуковыми сигналами
- Автоматический контроль охранных датчиков с отключением неисправных и сообщением об их отключении
- Светодиодная индикация исправности концевых выключателей

Сервисные функции автосигнализации

- Режим бесшумной охраны
- Бесшумное включение/выключение режима охраны
- Режим охраны с работающим двигателем
- Включение/выключение охраны без использования брелока
- Обход зоны дверей и задержка активации датчиков до выключения салонного света
- Дистанционное отключение датчиков по уровням в режиме охраны
- Звуковой и вибро режимы работы брелока с дисплеем
- Дистанционное управление центральным замком
- Управление центральным замком от замка зажигания
- Двухшаговое отпирание замков дверей
- Двухимпульсное запираение замков дверей
- 4 канала управления дополнительным оборудованием
- Раздельная индикация температуры в салоне и под капотом автомобиля
- Возможность реализации функции «Комфорт»
- Функция вызова из автомобиля
- Световая сигнализация открытых дверей
- Режим турботаймера
- Дистанционное программирование функций и брелоков
- Сервисный режим

- Функция поиска автомобиля
- Управление освещением салона автомобиля
- Защита от случайного нажатия кнопок брелоков
- Программирование новых и удаление утерянных брелоков из памяти системы
- Индикация текущего времени, будильник, таймер обратного отсчета
- Индикация разряда элемента питания основного брелока

Функции запуска двигателя

- Дистанционный запуск / продление работы / остановка двигателя
- Автоматический запуск двигателя по температуре, будильнику и периодический запуск каждые 2, 3, 4, 24 часа
- Дистанционный запуск двигателя на автомобилях с кнопкой «старт-стоп»
- Выбор типа двигателя: бензин/дизель
- Выбор типа трансмиссии: автоматическая/ручная
- Контроль работы двигателя по сигналам таходатчика, генератора или напряжению бортовой сети
- Автоматическая защита от перекрутки стартера при запуске двигателя
- Индикация оставшегося времени работы запущенного двигателя на дисплее брелока



БРЕЛОКИ-ПЕРЕДАТЧИКИ СИСТЕМЫ

В комплект системы входит один 3-кнопочный брелок-передатчик с обратной связью и ЖК-дисплеем и один 2-кнопочный брелок-передатчик (далее - «брелоки»).

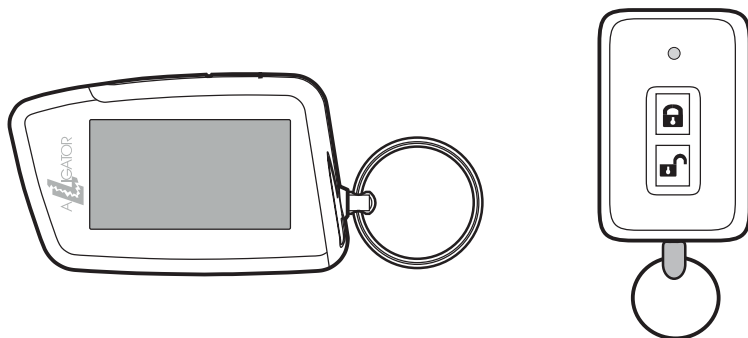

Основной и дополнительный брелоки равноценны по криптостойкости. Для передачи команд управления в обоих брелоках используется диалоговый алгоритм шифрования, исключающий интеллектуальный электронный взлом.

Информация о состоянии охранной системы передается на основной брелок при:

- срабатывании датчиков и возникновении тревоги;
- выполнении команд, переданных с других брелоков;
- изменении режимов работы и функций сигнализации.

При этом на дисплее отображается текущее состояние сигнализации, включаются звуковые и вибросигналы и подсветка дисплея. Кроме того, на дисплей брелока выводится информация о текущем времени, включенном будильнике, таймере, температуре двигателя и салона автомобиля.

Чтобы максимально использовать возможности, предоставляемые охранной системой, рекомендуется пользоваться основным брелоком управления. Функции оповещения в дополнительном брелоке не реализованы, он предназначен только для передачи основных команд управления.

Продолжительность нажатия кнопок брелоков

Для того, чтобы сигнализация адекватно реагировала на сигналы управления поданные с брелоков, крайне важна длительность нажатия кнопок брелоков. При дальнейшем описании алгоритмов работы сигнализации в тексте будут использоваться следующие определения продолжительности нажатия кнопок брелоков управления:

Короткое нажатие кнопки – одно нажатие любой кнопки продолжительностью менее 0,5 секунды.

Длительное нажатие кнопки – нажатие и удержание кнопки брелока до появления мелодичного звукового сигнала (для брелока с дисплеем), до загорания зелёного светодиода (для дополнительного брелока).

Двойное нажатие кнопки – два нажатия одной кнопки в течение 0,5 секунд.

Последовательное нажатие кнопок – два нажатия одной или разных кнопок. Первое нажатие должно быть длительным, второе нажатие – кратковременным.

Функции кнопок брелоков

Примечание. Для дополнительного брелока доступны только 4 основные функции: включить/выключить охрану со звуковым подтверждением, закрыть/открыть замки. Все остальные действия совершаются только с помощью основного брелока.

Функция	Кнопка	Действие	Условия		
			Зажигание	Иконки	Охрана
Включить охрану (со звуковым подтверждением)		Нажать коротко (оба брелока)	Выключено	Любые, кроме 	Выключена
Выключить охрану (со звуковым подтверждением)		Нажать коротко (оба брелока)	Выключено	Любые, кроме 	Включена
Включить охрану (без звукового подтверждения)		Нажать последовательно	Выключено	Любые, кроме 	Выключена
Выключить охрану (без звукового подтверждения)		Нажать последовательно	Выключено	Любые, кроме 	Включена
Включить бесшумную охрану		Нажать последовательно	Выключено	Любые, кроме 	Выключена
Прервать сигналы тревоги		Нажать коротко	Выключено	Любые, кроме 	Включена















Функция	Кнопка	Действие	Условия		
			Зажигание	Иконки	Охрана
Включить режим антиграбления		Нажать длительно	Включено	Любые, кроме	Выключена
Отключить режим антиграбления		Нажать коротко	Не зависит	Любые, кроме	Не зависит
Отключение/включение датчика удара по уровням		Двойное нажатие	Выключено	Любые, кроме	Включена
Отключение/включение дополнит. датчика по уровням		Двойное нажатие	Выключено	Любые, кроме	Включена
Включить режим «ПАНИКА»		Нажать длительно до звукового сигнала	Выключено	Любые, кроме	Не зависит
Запуск или продление работы двигателя на 5 минут		Нажать последовательно	Выключено	Любые, кроме	Не зависит
Остановка двигателя		Нажать последовательно	-	Любые, кроме	Не зависит
Управление доп. каналом № 1		Нажать последовательно	Не зависит	Любые	Не зависит
Управление доп. каналом № 2		Нажать последовательно	Не зависит	Любые	Не зависит
Управление доп. каналом № 3		Нажать последовательно	Не зависит	Любые	Не зависит
Запрос температуры в салоне		Нажать коротко	Не зависит	Любые	Не зависит
Поиск автомобиля и проверка температуры двигателя		Двойное нажатие	Не зависит	Любые	Не зависит
Закреть замки		Нажать коротко (оба брелока)	Включено	Любые	Выключена
Открыть замки		Нажать коротко (оба брелока)	Включено	Любые	Выключена
Активация курсорного выбора функций		Нажать длительно до звукового сигнала	Не зависит	Любые	Не зависит
Передвижение курсора		Нажать коротко	Не зависит	Любые	Не зависит
Включить иконку, выбранную курсором		Нажать коротко	Не зависит	Любые	Не зависит
Выключить иконку, выбранную курсором		Нажать коротко	Не зависит	Любые	Не зависит
Вход в меню программирования функций брелока		Нажать длительно до 2-х звуковых сигналов	Не зависит	Любые	Не зависит











Функция	Кнопка	Действие	Условия		
			Зажигание	Иконки	Охрана
Включение блокировки кнопок брелока		Нажать одновременно	Не зависит	Любые	Не зависит
Выключение блокировки кнопок брелока		Нажать одновременно	Не зависит	Любые	Не зависит

ЖК-дисплей 3-кнопочного брелока



Иконка	Значение
	Режим автоматического запуска по будильнику
	Режим автоматического периодического запуска
	Режим автоматического запуска по температуре
	Режим сервисного обслуживания
	Режим турботаймера
	Режим автоматического включения охраны
	Режим иммобилайзера
	Включена блокировка кнопок брелока

Иконка	Значение
ПИН КОД	Запрограммирован персональный код
РКПП	Выбран алгоритм работы с ручной коробкой передач
	Включен режим охраны со звуковыми сигналами тревоги
	Включен режим бесшумной охраны
	Замки дверей закрыты
	Замки дверей открыты
	Зажигание включено
	Открыты двери  , капот  , багажник 
ТОРМОЗ	Не затянута стояночный тормоз / Нажат ножной тормоз
	Двигатель работает
	Включен режим антиграбления
	Требуется замена элемента питания брелока
	Температура двигателя
	Включен будильник
	Включен таймер

Иконка	Значение
	Передача сигналов радиуправления
 ДАТ 1	Обход 1-го уровня датчика удара
 ДАТ 2	Обход 1-го уровня дополнительного датчика
 ДАТ 1	Обход обоих уровней датчика удара
 ДАТ 2	Обход обоих уровней дополнительного датчика
 SH - 1	Сработал 1-й уровень датчика удара
 SH - 2	Сработал 1-й уровень дополнительного датчика
 SH - 1	Сработал 2-й уровень датчика удара
 SH - 2	Сработал 2-й уровень дополнительного датчика
 SA - 2	Сработал одноуровневый дополнительный датчик №1/№2

Меню функций основного брелока

Данное меню позволяет:

- установить текущее время;
- установить время будильника;
- включить/выключить будильник;
- установить время таймера;
- включить/выключить таймер.

ДЛЯ УСТАНОВКИ ЧАСОВ ТЕКУЩЕГО ВРЕМЕНИ:

1. Для входа в меню функций брелока нажмите и удерживайте кнопку * .





— 1 мелодичный сигнал



— 1 короткий сигнал

— 2 коротких сигнала

— На дисплее замигают цифры часов текущего времени



2. Отпустите кнопку *****. Затем нажимайте кнопку  для увеличения значения часов текущего времени и кнопку  для уменьшения значения часов текущего времени.

ДЛЯ УСТАНОВКИ МИНУТ ТЕКУЩЕГО ВРЕМЕНИ:

3. Нажмите кнопку *****.



— На дисплее замигают цифры минут текущего времени



4. Нажимайте кнопку  для увеличения значения минут текущего времени и кнопку  для уменьшения значения минут текущего времени.

ДЛЯ УСТАНОВКИ ЧАСОВ БУДИЛЬНИКА:

5. Нажмите кнопку *****.



— На дисплее замигает значение часов будильника, появится иконка 



6. Нажимайте кнопку  для увеличения значения часов будильника и кнопку  для уменьшения значения часов будильника.

ДЛЯ УСТАНОВКИ МИНУТ БУДИЛЬНИКА:

7. Нажмите кнопку *****.





— На дисплее замигает значение минут будильника, появится иконка 



8. Нажимайте кнопку  для увеличения значения минут будильника и кнопку  для уменьшения значения минут будильника.

ДЛЯ ВКЛЮЧЕНИЯ БУДИЛЬНИКА:

9. Нажмите кнопку  .





 — На дисплее замигает иконка , отобразится индикация *ON* или *OFF*



10. Нажимайте кнопку  для включения будильника и кнопку  для выключения будильника.

ДЛЯ УСТАНОВКИ ЧАСОВ ТАЙМЕРА:

11. Нажмите кнопку  .





 — На дисплее замигает значение часов таймера, появится иконка 



12. Нажимайте кнопку  для увеличения значения часов таймера и кнопку  для уменьшения значения часов таймера.

ДЛЯ УСТАНОВКИ МИНУТ ТАЙМЕРА:

13. Нажмите кнопку  .



 — На дисплее замигает значение минут таймера, появится иконка 



14. Нажимайте кнопку  для увеличения значения минут таймера и кнопку  для уменьшения значения минут таймера.

ДЛЯ ВКЛЮЧЕНИЯ ТАЙМЕРА:

15. Нажмите кнопку  .



— На дисплее замигает иконка , отобразится индикация **ON** или **OFF**

16. Нажимайте кнопку  для включения таймера и кнопку  для выключения таймера.

Примечание. Если в течение 5 секунд не нажимать кнопки брелока, то произойдет автоматический выход из меню программирования функций брелока.

Программирование режимов работы курсорным способом

Отдельные режимы работы автосигнализации, а также некоторые специальные функции программируются (включаются или выключаются) курсорным способом. Включенное состояние какого-либо из режимов подтверждается постоянной подсветкой соответствующей иконки в нижней части дисплея брелока. Программирование возможно как при включенном режиме охраны, так и при выключенном. Автомобиль должен находиться в зоне действия брелока.

ВХОД В РЕЖИМ УСТАНОВОК



1. Нажмите и удерживайте кнопку .





— 1 мелодичный сигнал

— 1 короткий сигнал

— На дисплее замигает иконка 

2. Отпустите кнопку . Затем короткими нажатиями кнопки  переместите мигающий курсор на нужную иконку.

3. Нажмите кнопку  или  для изменения выбранного режима.

ВКЛЮЧЕНИЕ ВЫБРАННОГО РЕЖИМА



— Указатели поворота мигнут 1 раз



- 1 мелодичный сигнал
- На дисплее будет отображаться иконка включенного режима

ВЫКЛЮЧЕНИЕ ВЫБРАННОГО РЕЖИМА



- Указатели поворота мигнут 2 раза



- 1 мелодичный сигнал
- На дисплее исчезнет иконка выключенного режима

ВЫХОД ИЗ РЕЖИМА УСТАНОВОК

4. Не нажимайте кнопки в течение 5 секунд.

ПЕРЕЧЕНЬ ПРОГРАММИРУЕМЫХ РЕЖИМОВ И ФУНКЦИЙ:

	Режим автоматического запуска по будильнику. Позволяет произвести автоматический запуск двигателя в момент срабатывания будильника (стр. 56).
	Режим автоматического периодического запуска. Позволяет с периодичностью 2, 3, 4 или 24 часа производить автоматические запуски двигателя (стр. 56).
	Режим автоматического запуска по температуре. Если температура двигателя опустится ниже установленного порога, двигатель автоматически запустится для прогрева на заданное время (стр. 57).
	Сервисный режим. Предназначен для временного отключения охранных и противоугонных функций сигнализации при необходимости передачи автомобиля на сервисное обслуживание или ремонт (стр. 46).
	Режим турботаймера. Предназначен для автомобилей с турбонаддувом и позволяет поддерживать работу двигателя после выключения зажигания в течение некоторого времени, необходимого для охлаждения турбины (стр. 44).
	Режим автоматического включения охраны. Охрана включается автоматически после выключения зажигания через 10 секунд после закрытия всех дверей (стр. 20).
	Режим иммобилайзера. В данном режиме двигатель автоматически блокируется через 30 секунд после выключения зажигания (стр. 33).
	Режим настройки чувствительности зоны предупреждения датчика удара (стр. 37).
	Режим настройки чувствительности основной зоны датчика удара (стр. 37).

Замена элементов питания

3-КНОПЧНЫЙ БРЕЛОК С ЖК-ДИСПЛЕЕМ

Рекомендуется менять батарейку брелока каждые 2-6 месяцев, в зависимости от частоты использования брелока.

При разряде элемента питания на дисплее основного брелока будет отображаться иконка .

Для замены батарейки:

1. Сдвиньте и снимите крышку отделения батарейки.
2. Извлеките батарейку, запомнив полярность ее установки.
3. Установите новую батарейку (типа ААА). Убедитесь в соблюдении полярности.
4. Установите крышку обратно.

2-КНОПЧНЫЙ БРЕЛОК

Рекомендуется менять батарейку брелока каждые 6-12 месяцев, в зависимости от частоты использования брелока.

Для замены батарейки:

1. Отвинтите крепежный винт.
2. Аккуратно разделите половинки корпуса брелока.
3. Извлеките батарейку, запомнив полярность ее установки.
4. Установите новый элемент питания (типа CR2450). Убедитесь в соблюдении полярности.
5. Аккуратно сожмите 2 половинки корпуса до характерного щелчка.
6. Закрутите крепежный винт.

ОХРАННЫЕ И ПРОТИВОУГОННЫЕ ФУНКЦИИ

Включение охраны со звуковыми сигналами подтверждения

Перед включением режима охраны убедитесь, что:



- зажигание выключено;
- стояночный тормоз включен;
- двери, капот и багажник закрыты.

1. Нажмите кнопку .



- 1 сигнал сирены
- 1 световой сигнал
- Замки дверей закроются
- Светодиодный индикатор начнёт мигать



- 1 короткий сигнал
- Появится индикация включенного режима охраны:  

Примечание. Если двери, капот, багажник окажутся плохо закрыты, стояночный тормоз не затянут (педаль тормоза нажата) или один из концевых выключателей дверей, капота, багажника неисправен (постоянно замкнут), то сигнализация предупредит об этом 4-мя сигналами сирены и 4-мя световыми сигналами (см. «Самодиагностика при включении охраны», стр. 24).

Включение охраны без звуковых сигналов подтверждения

Перед включением режима охраны убедитесь, что:

- зажигание выключено;
- стояночный тормоз включен;



- двери, капот и багажник закрыты.

1. Нажмите кнопку длительно (до появления звукового сигнала), затем коротко



- 1 световой сигнал
- Замки дверей закроются
- Светодиодный индикатор начнёт мигать



- 1 короткий сигнал
- Появится индикация включенного режима охраны:  

Примечание. Если двери, капот, багажник окажутся плохо закрыты, стояночный тормоз не затянут (педаль тормоза нажата) или один из концевых выключателей дверей, капота, багажника неисправен (постоянно замкнут), то сигнализация предупредит об этом 4-мя световыми сигналами (см. «Самодиагностика при включении охраны», стр. 24).

Включение режима бесшумной охраны



В режиме бесшумной охраны при срабатывании любого из охранных датчиков сигналы сирены автомобиля отсутствуют. Состояние «тревога» сопровождается только световыми сигналами.

1. Нажмите кнопку длительно (до появления звукового сигнала), затем кнопку коротко



- 1 световой сигнал
- Замки дверей закроются
- Светодиодный индикатор начнёт мигать



- 1 короткий сигнал
- Появится индикация включенного режима бесшумной охраны:  

Примечание. Если двери, капот, багажник окажутся плохо закрыты, стояночный тормоз не затянут (педаль тормоза нажата) или один из концевых выключателей дверей, капота, багажника неисправен (постоянно замкнут), то сигнализация предупредит об этом 4-мя световыми сигналами (см. «Самодиагностика при включении охраны», стр. 24).

Автоматическое включение охраны

Для включения данного режима активируйте курсорным способом (стр. 15) иконку  на дисплее брелока.

1. При закрытых дверях выключите зажигание, выйдите из автомобиля и закройте все двери



— 1 сигнал сирены

— 1 световой сигнал

2. Через 10 секунд после закрывания последней двери автоматически включится режим охраны



— 1 сигнал сирены

— 1 световой сигнал

— Замки дверей закроются

— Светодиодный индикатор начнёт мигать



— 1 сигнал

— Появится индикация включенного режима охраны:   

Примечание. Если неисправен (постоянно замкнут) один из концевых выключателей дверей, то автоматического включения охраны не произойдет (см. «Контроль исправности концевых выключателей», стр. 43). Если не включен стояночный тормоз, открыты капот или багажник, то после включения охраны последуют 4 сигнала сирены и 4 световых сигнала.

Внимание! При включенном режиме автоматического включения охраны (активна иконка ) НЕ ЗАБЫВАЙТЕ ключи и брелок в автомобиле, когда из него выходите!

Включение охраны с работающим двигателем

Перед включением режима охраны убедитесь, что:



- автомобиль стоит на нейтральной передаче (либо в режиме PARK при автоматической трансмиссии);
- капот закрыт, двигатель работает.

1. Включите стояночный тормоз, откройте дверь и нажмите на брелоке кнопку .



- Световые сигналы начнут гореть постоянно
- Светодиодный индикатор начнёт гореть постоянно
- Замки дверей откроются





- 1 мелодичный сигнал
- Появится индикация работающего двигателя , оставшегося времени работы двигателя  и открытой двери 

2. Извлеките ключ из замка зажигания, выйдите из машины, закройте все двери и нажмите на брелоке кнопку .



- 1 сигнал сирены
- 1 световой сигнал
- Замки дверей закроются
- Будет отключен датчик удара, дополнительный датчик и контроль зоны зажигания
- Включится режим охраны





- 1 сигнал
- Добавится индикация включенного режима охраны:  

По истечении установленного времени работы двигателя (функция № 2.2 (стр. 79)) двигатель будет остановлен без выключения режима охраны.

Примечание. Включение охраны с работающим двигателем невозможно, если открыт капот или не включен стояночный тормоз.

Дистанционная остановка двигателя без выключения режима охраны

1. Нажмите кнопку  длительно (до появления звукового сигнала), затем кнопку  коротко



— 4 световых сигнала

— Будут взяты на охрану зоны зажигания, датчика удара и дополнительного датчика

— Начнет мигать светодиодный индикатор

— Двигатель будет остановлен



— 1 мелодичный сигнал

— Исчезнет индикация работающего двигателя

— Останется только индикация включенного режима охраны:



Включение охраны без использования брелока

Перед включением режима охраны убедитесь, что:

- зажигание выключено;
- стояночный тормоз включен.

1. Откройте одну из дверей и включите зажигание



— Начнет мигать светодиодный индикатор состояния

2. Нажмите сервисную кнопку 3 раза и, пока светодиод не горит, выключите зажигание



- 1 сигнал сирены
- 1 световой сигнал
- Начнётся отсчет 20-секундного интервала, по истечении которого включится режим охраны

3. Выйдите из автомобиля и закройте все двери. Через 20 секунд после выключения зажигания автоматически включится режим охраны



- 1 световой сигнал

***Примечание.** Если в момент включения охраны окажется, что двери, капот или багажник плохо закрыты, стояночный тормоз выключен, педаль тормоза нажата, либо неисправен (постоянно замкнут) один из концевых выключателей дверей, капота, багажника, то сигнализация оповестит об этом 4-мя световыми и звуковыми сигналами.*

Автоматический возврат в режим охраны

Если запрограммирован автоматический возврат в режим охраны (функция № 1.5 (стр. 75)), и в течение 30 секунд после выключения охраны двери автомобиля не открывались, автосигнализация автоматически включит режим охраны.

Внимание! Запирание замков дверей произойдет, если они подключены к автосигнализации и запрограммирован вариант автовозврата в режим охраны с запиранием замков дверей (функция № 1.5 (стр. 75)).

Повторное включение режима охраны подтвердит 1 сигнал сирены и 1 световой сигнал. Прозвучит 1 сигнал брелока. Двигатель будет заблокирован. Начнет мигать светодиодный индикатор, показывая, что автомобиль охраняется.

***Примечание.** Если неисправен один из концевых выключателей - капота, дверей или багажника, то после включения охраны последует 4 сигнала сирены и 4 световых сигнала автомобиля. капота, багажника, то сигнализация оповестит об этом 4-мя световыми и звуковыми сигналами.*



Обход зоны дверей и задержка активации датчиков

Обход зоны дверей и задержка активации датчиков могут потребоваться для исключения ложных срабатываний автосигнализации, например, при плавном выключении салонного света автомобиля или при работе функции «Комфорт». В зависимости от программирования может быть установлена 30-, 45- или 60-секундная задержка (см. функцию № 1.3 (стр. 75)).



Самодиагностика при включении охраны

При включении охраны автосигнализация автоматически проверяет все зоны, которые должны быть взяты на охрану. Если двери, капот или багажник плохо закрыты или неисправен (постоянно замкнут) один из концевых выключателей дверей, капота, багажника или не включен стояночный тормоз, то:

1. Включите режим охраны нажатием кнопки .

- )))
 - 4 сигнала сирены
 - 4 световых сигнала
 - Охрана соответствующей зоны будет временно отключена
- )))
 - 1 мелодичный сигнал
 - Появится индикация не взятой на охрану зоны.

2. Закройте двери, капот, багажник, включите стояночный тормоз.

- )))
 - Соответствующая зона будет взята на охрану
 - При закрывании дверей будут повторно закрыты замки
- )))
 - 1 сигнал
 - Исчезнет индикация не взятой на охрану зоны

В случае самопроизвольного устранения неисправности при включенном режиме охраны (размыкание соответствующего концевого выключателя) сигнализация также сразу автоматически возьмет эту зону на охрану.

Выключение охраны

СО ЗВУКОВЫМИ СИГНАЛАМИ ПОДТВЕРЖДЕНИЯ

1. Нажмите кнопку .



- 2 сигнала сирены
- 2 световых сигнала
- Погаснет светодиодный индикатор
- Замки дверей откроются



- 2 сигнала
- Появится индикация выключенного режима охраны: 

БЕЗ ЗВУКОВЫХ СИГНАЛОВ ПОДТВЕРЖДЕНИЯ

1. Нажмите кнопку  длительно (до появления звукового сигнала), затем коротко.



- 2 световых сигнала
- Погаснет светодиодный индикатор
- Замки дверей откроются



- 2 сигнала
- Появится индикация выключенного режима охраны: 

Примечания.

Если режим двухшагового выключения блокировки двигателя выключен (функция № 1.11 (стр. 75)), то двигатель будет разблокирован одновременно с выключением охраны.

Если данный режим включен, то для разблокировки двигателя откройте дверь и введите персональный код (стр. 47). Если код введен верно, последует 2 сигнала сирены. Блокировка двигателя будет выключена.

Если при выключении охраны последует 3 сигнала сирены и 3 световых сигнала, это означает, что в режиме охраны происходило срабатывание датчиков (см. «Самодиагностика при выключении охраны», стр. 26).

Двухшаговое выключение блокировки двигателя

Для включения данного режима запрограммируйте функцию № 1.11 (стр. 75) на вариант 2, 3 или 4. Теперь после каждого выключения охраны двигатель будет оставаться заблокированным.

Для разблокировки двигателя необходимо ввести персональный код (стр. 47). После ввода последней цифры персонального кода блокировка двигателя выключится, последуют 2 сигнала сирены.

Выключение охраны без использования брелока

1. Откройте дверь автомобиля ключом.



— Начнутся звуковые сигналы тревоги (либо 4 вспышки световых сигналов, если режим охраны был включен без брелока).

2. В течение 20 секунд включите зажигание и введите персональный код (стр. 47).



— Выключится режим охраны

Если запрограммирована функция автоматического повторного включения охраны, то после выключения охраны включите зажигание не менее чем на 10 секунд во избежание автоматического включения охраны.

Примечание. Если при выключении охраны последует 3 сигнала сирены и 3 световых сигнала, это означает, что в режиме охраны происходило срабатывание датчиков (см. «Самодиагностика при выключении охраны», стр. 26).

Самодиагностика при выключении охраны

При выключении режима охраны сигнализация информирует о происходивших во время охраны срабатываниях датчиков.

1. Выключите режим охраны нажатием кнопки .

Если сигналы тревоги НЕ прерывались с брелока (кроме срабатывания датчиков):

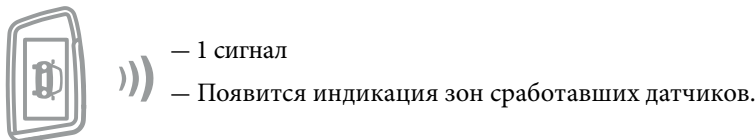
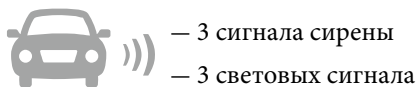



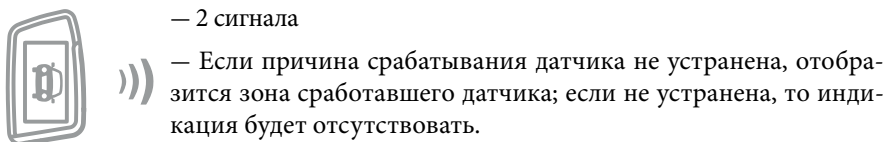
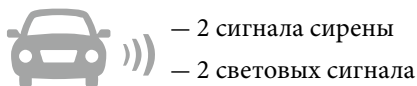







Если сигналы тревоги прерывались с брелока:



Сигналы тревоги

Если в режиме охраны произойдет срабатывание любого из охранных датчиков, то это вызовет автоматическое включение сигналов тревоги. Брелок также будет подавать звуковые сигналы тревоги, а на дисплее отобразится причина срабатывания сигнализации. Во время звучания сирены на дисплее брелока будет мигать иконка, соответствующая причине срабатывания.

Сигналы тревоги подаются циклами. Длительность одного цикла тревоги и максимально возможное количество циклов для различных причин срабатывания автосигнализации указаны в таблице ниже.

Причина тревоги	Индикация на дисплее брелока	Длительность одного цикла тревоги	Кол-во циклов при постоянном сигнале от датчика	Кол-во циклов при многократных срабатываниях датчика
1-й уровень датчика удара (предупредительный)		3 звуковых и 6 световых сигналов	1	8
2-й уровень датчика удара (тревожный)		20 секунд звуковых и световых сигналов	1	8
1-й уровень дополнительного датчика (предупредительный)		3 звуковых и 6 световых сигналов	1	8
2-й уровень дополнительного датчика (тревожный)		20 секунд звуковых и световых сигналов	1	8
Дополнительный (одноуровневый) датчик №1*		30 секунд звуковых и световых сигналов	1	8
Дополнительный (одноуровневый) датчик №2*		30 секунд звуковых и световых сигналов	1	8
Двери		30 секунд звуковых и световых сигналов	1	не ограничено
Капот		30 секунд звуковых и световых сигналов	1	не ограничено
Багажник		30 секунд звуковых и световых сигналов	1	не ограничено
Зажигание		30 секунд звуковых и световых сигналов	не ограничено	не ограничено
Тормоз		30 секунд звуковых и световых сигналов	1	не ограничено

*Если для функции № 1.4 (стр. 75) выбран вариант 2 или 4.

Примечания.

Пока мигают световые сигналы автомобиля, на дисплее брелока будет индикация мигающих фар автомобиля.

Если после окончания цикла тревоги причина срабатывания автосигнализации не будет устранена (например, двери остались открытыми), то охрана соответствующей зоны отключается до момента устранения причины срабатывания (например, до закрытия дверей). При этом на дисплее брелока индикация причины срабатывания сохраняется.

Если сигналы тревоги прерывались с брелока, то отсчет количества циклов тревоги при периодически срабатывающем датчике начинается заново.

Прерывание сигналов тревоги без выключения режима охраны

1. В режиме тревоги нажмите на брелоке кнопку .



— Прекратятся сигналы тревоги



— Зона сработавшего датчика будет временно исключена из контура охраны



— Прекратятся сигналы тревоги

— Отобразится зона сработавшего датчика



— Останется включенным режим охраны

— После устранения причины тревоги зона сработавшего датчика перестанет отображаться на дисплее, прозвучит 1 сигнал.

Защищенность автосигнализации от отключения питания

Отключение питания автосигнализации (например, сброс клеммы аккумулятора) не приводит к снятию с охраны. Автосигнализация запоминает свое состояние и при восстановлении питания снова оказывается в том же режиме, при котором произошло отключение (см. таблицу состояний ниже), последует мелодичный сигнал брелока.

Если к системе подключена сирена с автономным питанием, то при отключении клеммы аккумулятора сирена включит звуковые сигналы тревоги.

Состояние системы до отключения питания	Состояние системы при восстановлении питания
Режим охраны выключен	Режим охраны выключен
Режим охраны включен	Режим охраны включен
Режим тревоги, причина срабатывания устранена	Режим охраны включен
Режим тревоги, причина срабатывания не устранена	Режим тревоги включен
Режим иммобилайзера включен	Режим иммобилайзера включен
Режим антиграбления включен	Режим антиграбления включен
Сервисный режим включен	Сервисный режим включен

Дополнительные датчики



В качестве дополнительного датчика к автосигнализации могут быть подключены как 2-уровневые датчики (например, микроволновый), так и 1-уровневые (например, датчик наклона). Подключение датчиков осуществляется с помощью кабелей, входящих в комплекты датчиков.

После подключения датчиков необходимо запрограммировать функцию № 1.4 (стр. 75) в соответствии с типом используемого датчика.

Режим антиграбления

Для использования режима антиграбления функцию № 1.8 (стр. 75) необходимо запрограммировать на вариант 1 или 2.

ВКЛЮЧЕНИЕ РЕЖИМА АНТИГРАБЛЕНИЯ С ПОМОЩЬЮ БРЕЛОКА

1. При включенном зажигании или при работающем двигателе одновременно нажмите и удерживайте кнопки  и  брелока.



— Включатся постоянные звуковые и световые сигналы тревоги

— Замки дверей закроются

— В зависимости от состояния программируемой функции № 1.8 (стр. 75) двигатель будет блокироваться либо сразу, либо после выключения ручного тормоза (нажатия на педаль тормоза). В течение первых 30 секунд блокировка происходит импульсно, затем непрерывно



- Сигнал тревоги
- Включится вибросигнал
- На дисплее появится иконка режима антиограбления 

ВЫКЛЮЧЕНИЕ РЕЖИМА АНТИОГРАБЛЕНИЯ С ПОМОЩЬЮ БРЕЛОКА

1. Нажмите кнопку .



- Звуковые и световые сигналы тревоги прекратятся
- Светодиод индикации начнет мигать

2. Нажмите кнопку повторно.



- Режим охраны будет выключен
- Замки дверей откроются
- Двигатель будет разблокирован



- 2 звуковых сигнала
- Появится индикация выключенного режима охраны

Скрытое включение автоматического режима антиограбления

Скрытое включение режима антиограбления может быть применено в ситуации, когда противодействовать другими способами затруднительно или невозможно. Для реализации выберите для функции № 1.8 (стр. 75) вариант 1 или 2. Включение происходит при открывании дверей (например, в случае покидания владельцем автомобиля), после чего система действует автоматически по определенному алгоритму, состоящему из нескольких этапов.

1. Закройте двери автомобиля. При работающем двигателе или при включенном зажигании нажмите сервисную кнопку на 2 секунды.



— Индикация на дисплее не изменится, однако нажав кнопку * брелока вы можете убедиться, что режим антиограбления включен: на дисплее появится иконка режима антиограбления 

Активируется режим ожидания, в котором сигнализация ожидает открытия дверей. Режим ожидания может длиться неограниченное время. Пока все двери остаются закрытыми, сигнализация не оказывает никакого влияния на функции автомобиля. После открывания одной из дверей автоматически активизируется второй этап алгоритма антиограбления.

2. Откройте и закройте одну из дверей.





- Светодиод продолжит мигать
- Начнут мигать световые сигналы
- С момента открытия двери начнется отсчет 30-секундного интервала времени, по истечении которого будут включены сигналы тревоги

По истечении 30 секунд после открывания двери начнутся прерывистые звуковые и световые сигналы тревоги.

Ещё через 30 секунд включатся постоянные звуковые и световые сигналы тревоги, замки дверей закроются, двигатель будет заблокирован либо сразу, либо после нажатия на педаль тормоза (в зависимости от состояния программируемой функции № 1.8).

В течение первых 30 секунд блокировка происходит импульсно, затем непрерывно.

Внимание! Если Вам необходимо высадить пассажиров, а режим антиограбления включен, прежде чем открывать двери, выключите режим антиограбления (нажмите кнопку  брелока). В противном случае через 30 секунд после открывания любой двери начнутся сигналы тревоги. Отключить режим антиограбления кнопкой  можно до включения сигналов тревоги.

Отключение режима антиограбления без брелока

1. Выключите зажигание и закройте двери.

2. Откройте дверь автомобиля.

 — Звуковые и световые сигналы

3. Закройте дверь, находясь в автомобиле.

4. Включите зажигание. Нажмите и удерживайте сервисную кнопку нажатой в течение 3-х секунд. Затем выключите зажигание.

 — 2 сигнала сирены
— Режим антиограбления выключится
— Режим охраны остается включенным

Примечание. Для отключения режима охраны без брелока следуйте разделу инструкции «Выключение охраны без использования брелока» (стр. 26).

Режим иммобилайзера

Для включения иммобилайзера активируйте иконку  на дисплее брелока (см. раздел «Программирование режимов работы курсорным способом», стр. 15).

Пока на дисплее брелока будет активна иконка , двигатель будет блокироваться автоматически через 30 секунд после каждого выключения зажигания.

ВЫКЛЮЧЕНИЕ БЛОКИРОВКИ ДВИГАТЕЛЯ

1. Нажмите сервисную кнопку, либо кнопку  брелока.

 — 2 сигнала сирены
— Блокировка двигателя выключится

Для отключения режима иммобилайзера необходимо выключить иконку  на дисплее брелока (стр. 15).

СЕРВИСНЫЕ ФУНКЦИИ

Контроль температуры салона

1. Нажмите кнопку  .



— 1 мелодичный сигнал



— На короткое время на дисплее отобразится значение температуры в салоне автомобиля

Примечания.

Датчик температуры салона расположен в блоке автосигнализации. Поэтому температура, отображенная на дисплее брелока, может отличаться от реальной температуры в салоне, так как это зависит от места установки блока.

Диапазон измерения температуры: от -40°C до $+70^{\circ}\text{C}$. Если температура выходит за пределы этого диапазона, то на дисплее брелока будет индикация .

Поиск автомобиля на стоянке и контроль температуры двигателя

1. Нажмите два раза кнопку  .



— Автосигнализация укажет местоположение автомобиля 6-ю световыми сигналами

— 6 сигналов сирены



— 1 мелодичный сигнал



— На дисплее кратковременно отобразится температура двигателя и иконка .

Примечания.

Температура, отображенная на дисплее брелока, может отличаться от реальной температуры двигателя, так как это зависит от места установки датчика температуры.

Диапазон измерения температуры: от -40°C до $+70^{\circ}\text{C}$. Если температура выходит за пределы этого диапазона, то на дисплее брелока будет индикация $\text{L} \text{ } \text{H}$.

Временное отключение датчика удара

1. В режиме охраны нажмите два раза кнопку . Будет отключен первый уровень датчика удара, дающий предупреждающие сигналы.





— 2 световых сигнала

— Отключится первый уровень датчика удара



— 1 мелодичный сигнал

— Появится индикация временного отключения первого уровня датчика удара:  ДАТ 1.

2. В режиме охраны нажмите два раза кнопку . Будут отключены оба уровня датчика удара.



— 3 световых сигнала

— Отключатся оба уровня датчика удара



— 3 коротких сигнала

— Появится индикация временного отключения обоих уровней датчика удара:   ДАТ 1.

3. В режиме охраны нажмите два раза кнопку . Датчик удара будет включен снова.

Примечание. В течение одного цикла охраны можно производить отключение датчика удара по уровням и его повторное включение неограниченное число раз.

Временное отключение дополнительного датчика

1. В режиме охраны нажмите два раза кнопку . Будет отключен первый уровень дополнительного датчика удара, дающий предупреждающие сигналы.





— 2 световых сигнала

— Отключится первый уровень дополнительного датчика удара



— 1 мелодичный сигнал

— Появится индикация временного отключения первого уровня дополнительного датчика удара:  ДАТ 2.

2. В режиме охраны нажмите два раза кнопку . Будут отключены оба уровня датчика удара.





— 3 световых сигнала

— Отключатся оба уровня датчика удара



— 3 коротких сигнала

— Появится индикация временного отключения обоих уровней дополнительного датчика удара:   ДАТ 2.

3. В режиме охраны нажмите два раза кнопку . Дополнительный датчик удара будет включен снова.

Примечания.



В течение одного цикла охраны можно производить отключение датчика удара по уровням и его повторное включение неограниченное число раз.





Если к разъему дополнительного датчика подключены два одноуровневых датчика (функция № 1.4 (стр. 75), то при отключении по уровням сначала отключится первый датчик, затем отключатся оба датчика, далее оба включатся.

Дистанционная регулировка чувствительности датчика удара

В системе используется цифровой 3D-акселерометр в качестве 2-уровневого датчика удара. Такое решение позволяет регулировать чувствительность обеих зон датчика дистанционно.

Для входа в режим регулировки зоны предупреждения активируйте иконку  на дисплее брелока (см. раздел «Программирование режимов работы курсорным способом», стр. 15).

Пока на дисплее брелока мигает иконка , коротко нажимайте кнопку  для увеличения или кнопку  для уменьшения чувствительности зоны предупреждения датчика удара. Значение чувствительности в диапазоне 1...15 или значение «оF» (выключено) отображается на цифровом дисплее, например, $5L: \bar{U}$.

Для перехода к регулировке чувствительности основной зоны коротко нажмите на брелоке кнопку . На дисплее будут мигать иконки  и . Коротко нажимайте кнопку  для увеличения или кнопку  для уменьшения чувствительности основной зоны датчика удара. Значение чувствительности в диапазоне 1...15 или значение «оF» (выключено) отображается на цифровом дисплее, например, $5H: 5$.

Для выхода из режима настройки чувствительности датчика нажмите и удерживайте кнопку .

Автоматическое управление замками дверей

В качестве дополнительных функций комфорта и безопасности возможен выбор четырех вариантов автоматического управления замками дверей при включении/выключении зажигания.

Варианты управления определяются программируемой функцией № 1.2 (стр. 75).

ВАРИАНТ 1

Замки запираются при выключении стояночного тормоза (при включенном зажигании) и отпираются при выключении зажигания.

ВАРИАНТ 2

Замки запираются через 10 секунд после включения зажигания и отпираются при выключении зажигания.

ВАРИАНТ 3

Замки отпираются при выключении зажигания.

ВАРИАНТ 4

Автоматическое управление замками выключено.

Дистанционное управление замками дверей



1. При включенном зажигании нажмите кнопку .



— Замки дверей закроются



— 1 сигнал

— Появится индикация закрытых замков дверей  и включенного зажигания 

2. При включенном зажигании нажмите кнопку .





— 1 световой сигнал

— Замки дверей откроются



— 2 сигнала

— Появится индикация открытых замков дверей  и включенного зажигания 

Управление дополнительным каналом № 1

Варианты работы дополнительного канала определяются программируемой функцией № 1.13 (стр. 75). Активация дополнительного канала осуществляется одинаковыми действиями для всех вариантов.

1. Нажмите кнопку * длительно, затем кнопку  коротко.

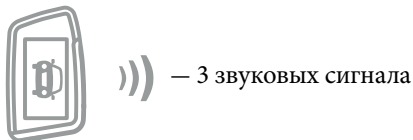
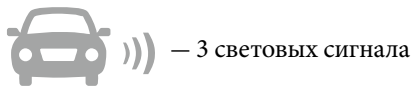

ВАРИАНТ 1. ОТКРЫВАНИЕ БАГАЖНИКА

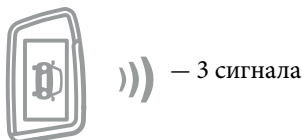
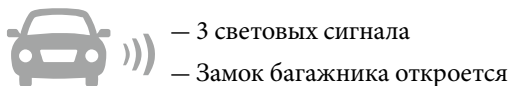

Если охрана включена, дополнительно:

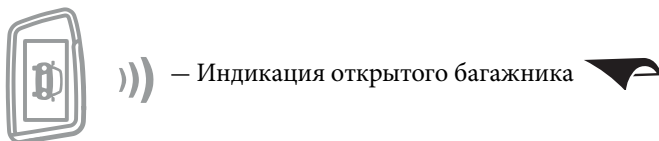
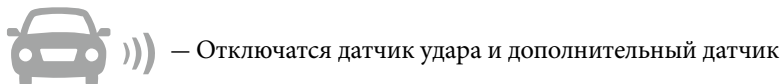

2. После погрузки (выгрузки) вещей закройте багажник.

Если охрана включена:



— Зона багажника и датчиков удара будут взяты на охрану через 5 секунд



— 1 сигнал

— Исчезнет индикация открытого багажника

Если при активации дополнительного канала багажник не откроется, то индикация открытого багажника и отключенных датчиков на дисплее брелока не появится. Через 20 секунд зона багажника будет снова взята на охрану.

ВАРИАНТЫ 2 И 3. ДЛИТЕЛЬНОСТЬ СИГНАЛА ОТ 1 ДО 60 СЕКУНД

Канал может быть запрограммирован на любую фиксированную продолжительность работы от 1 до 60 секунд.

Если выбран вариант 2, то на время работы дополнительного канала датчик удара и дополнительный датчик отключаются.

ВАРИАНТ 4. РЕЖИМ «ЗАЩЕЛКА»

В режиме «защелка» включение и выключение канала производится с брелока. Состояние выхода изменяется на противоположное при каждой активации дополнительного канала.

Примечание. Вид оборудования, подключаемого к дополнительному каналу № 1, уточняется при установке автосигнализации.

Управление дополнительным каналом № 2

Варианты работы дополнительного канала определяются программируемой функцией № 1.14 (стр. 75).

ВАРИАНТ 1. ДВУХШАГОВОЕ ОТПИРАНИЕ ЗАМКОВ ДВЕРЕЙ

1. Выключите режим охраны нажатием кнопки .



— 2 сигнала сирены

— 2 световых сигнала

— Погаснет светодиодный индикатор

— Откроется замок только водительской двери



- 2 коротких сигнала
- Появится индикация выключенного режима охраны

2. Для отпирания замков остальных дверей повторно нажмите на брелоке кнопку .

Для реализации двухшагового отпирания замков дверей активатор двери водителя и активаторы остальных дверей должны быть подключены в соответствии со схемой двухшагового отпирания, приведенной в инструкции по установке.



ВАРИАНТЫ 2 И 3. ДЛИТЕЛЬНОСТЬ СИГНАЛА ОТ 1 ДО 60 СЕКУНД

Канал может быть запрограммирован на любую фиксированную продолжительность работы от 1 до 60 секунд.

Если выбран вариант 2, то на время работы дополнительного канала датчик удара и дополнительный датчик отключаются.

ВАРИАНТ 4. РЕЖИМ «ЗАЩЕЛКА»

В режиме «защелка» включение и выключение канала производится с брелока. Состояние выхода изменяется на противоположное при каждой активации дополнительного канала.

Для активации дополнительного канала № 2 с брелока (в случае вариантов 2, 3 или 4) нажмите кнопку  брелока длительно (до появления звукового сигнала), а затем кнопку  коротко.



- 3 световых сигнала



- 3 звуковых сигнала

Примечание. Вид оборудования, подключаемого к дополнительному каналу № 2, уточняется при установке автосигнализации.

Управление дополнительным каналом № 3

Варианты работы дополнительного канала №3 определяются программируемой функцией № 1.15 (стр. 75).

Активация канала осуществляется одинаковыми действиями независимо от выбранного варианта:

1. **Нажмите на брелоке кнопку * сначала длительно (до звукового сигнала), а затем коротко.**



))) — 3 световых сигнала



))) — 3 звуковых сигнала

ВАРИАНТ 1. ДЛИТЕЛЬНОСТЬ СИГНАЛА 0,7 СЕКУНДЫ.

ВАРИАНТЫ 2 И 3. ДЛИТЕЛЬНОСТЬ СИГНАЛА ОТ 1 ДО 60 СЕКУНД

Канал может быть запрограммирован на любую фиксированную продолжительность работы от 1 до 60 секунд.

Если выбран вариант 2, то на время работы дополнительного канала датчик удара и дополнительный датчик отключаются.

ВАРИАНТ 4. РЕЖИМ «ЗАЩЕЛКА»

В режиме «защелка» включение и выключение канала производится с брелока. Состояние выхода изменяется на противоположное при каждой активации дополнительного канала.

Примечание. Вид оборудования, подключаемого к дополнительному каналу № 3, уточняется при установке автосигнализации.

Управление дополнительным каналом № 4

Варианты работы дополнительного канала № 4 определяются программируемой функцией № 1.12 (стр. 75).

Активация канала происходит автоматически при включении или выключении охраны. Дополнительный канал используется, например, для включения «вежливой подсветки» салона или автоматического поднятия стекол при включении охраны.

Вызов из автомобиля

1. Для передачи сигнала вызова из автомобиля на брелок автосигнализации нажмите кнопку, расположенную на корпусе антенного модуля.

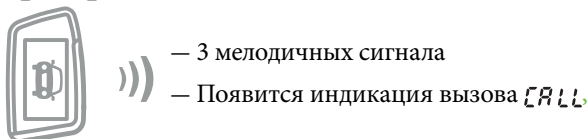
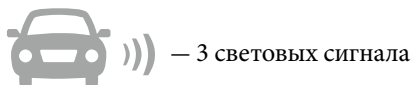

Контроль исправности концевых выключателей

В автосигнализации предусмотрена возможность контроля исправности концевых выключателей дверей, капота и багажника при выключенном режиме охраны. Открывание дверей, капота и багажника при включенном зажигании должно сопровождаться периодическими вспышками светодиодного индикатора состояния. Если вспышек индикатора не наблюдается, значит соответствующий концевой выключатель неисправен (или не подключен к сигнализации).

Исправность концевых выключателей, а также правильность подключения цепи зажигания можно проверить, используя индикации на брелоке.

Откройте дверь, капот, багажник, выключите ручной тормоз и включите зажигание. Нажмите на брелоке кнопку *****. На дисплее брелока отобразится состояние вышеперечисленных зон охраны автосигнализации (см. рисунок справа).

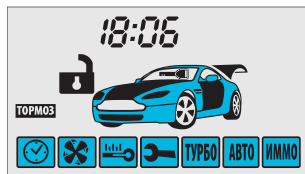

Последовательно проведите проверку всех зон:

- закройте двери, нажмите кнопку *****,
- закройте капот, нажмите кнопку *****,

- закройте багажник, нажмите кнопку * ,
- включите ручной тормоз, нажмите кнопку * ,
- выключите зажигание, нажмите кнопку * .



При каждом нажатии кнопки * с дисплея должны исчезать иконки соответствующих зон охраны.

Режим турботаймера

Для машин с турбонаддувом предусмотрен специальный режим – режим турботаймера, который позволяет поддерживать работу двигателя после выключения зажигания ключом в течение некоторого времени, необходимого для снижения температуры турбины.

Для использования режима турботаймера функция № 2.12 (стр. 79) должна быть запрограммирована на один из вариантов поддержки зажигания.

ПРОГРАММИРОВАНИЕ РЕЖИМА ТУРБОТАЙМЕРА

1. Для активации режима турботаймера выберите курсорным способом (стр. 15) на дисплее брелока иконку  и нажмите коротко кнопку .



— 1 световой сигнал



— 1 мелодичный сигнал

— Через несколько секунд иконка  на дисплее будет отображаться постоянно, обозначая включенный режим турботаймера.

ВКЛЮЧЕНИЕ ТУРБОТАЙМЕРА

Убедитесь, что:

- автомобиль стоит на нейтральной передаче (либо в режиме «PARK» при автоматической трансмиссии);
- двери и капот закрыты;
- двигатель работает.

В зависимости от выбранного значения функции № 2.12 (стр. 79) включение турботаймера может осуществляться следующими способами:

АВТОМАТИЧЕСКИ:

1. Включите ручной тормоз, затем выключите зажигание.

С БРЕЛОКА:

1. Включите ручной тормоз, затем нажмите кнопку  брелока.



— 1 световой сигнал

— Светодиодный индикатор начнет гореть постоянно



— 1 мелодичный сигнал

— Отобразится оставшееся время работы двигателя (r01...r04)

Индикация оставшегося времени работы двигателя обновляется каждую минуту (r04, r03, r02...).

2. При необходимости включить охрану: извлеките ключ из замка зажигания, выйдите из автомобиля, закройте все двери и включите режим охраны одним из способов (стр. 18-стр. 22).



— 1 световой сигнал



— 1 сигнал сирены

— Отключится контроль датчика удара, дополнительного датчика и зоны зажигания

— Замки дверей закроются



— 1 звуковой сигнал

— Появится индикация работающего двигателя  и включенного режима охраны 

По окончании запрограммированного времени работы турботаймера двигатель будет выключен.

Если режим охраны включен, то зоны зажигания, датчика удара и дополнительного датчика будут взяты на охрану.

Световая индикация открытых дверей

Если программируемая функция № 1.7 (стр. 75) включена, то при открывании какой-либо из дверей автосигнализация световыми сигналами будет предупреждать Вас о том, что двери открыты. Продолжительность световых сигналов предупреждения может быть запрограммирована на 10, 20 или 30 секунд.

Сервисный режим

Для временного отключения противоугонных и охранных функций автосигнализации, например, при передаче автомобиля на станцию технического обслуживания, рекомендуется включить сервисный режим. Для этого курсорным способом (стр. 15) активируйте на дисплее брелока иконку .

Примечания.

В сервисном режиме продолжают работать функции дистанционного управления замками дверей и управления дополнительными каналами.

Запись брелоков, программирование и изменение персонального кода запрещены.

Режим сервисного обслуживания НЕЛЬЗЯ активировать при включенном режиме охраны.

СЕРВИСНЫЙ РЕЖИМ ТАКЖЕ МОЖНО ВКЛЮЧАТЬ И ВЫКЛЮЧАТЬ ПРИ ПОМОЩИ СЕРВИСНОЙ КНОПКИ.

1. Закройте двери автомобиля. При включенном зажигании нажмите и удерживайте сервисную кнопку до 3-х сигналов sireны (более 3-х секунд).



— 1 короткий звуковой сигнал



— Индикация на дисплее не изменится, однако нажав кнопку * брелока вы можете убедиться, что сервисный режим включен: на дисплее появится иконка .

2. Выключите зажигание.

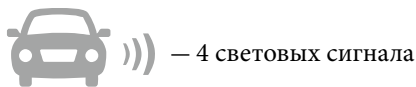

Контроль количества брелоков, записанных в систему

При включенном зажигании и закрытых дверях нажмите кнопку * брелока. Количество вспышек светодиодного индикатора состояния будет соответствовать количеству брелоков, записанных в память автосигнализации.

Блокировка кнопок брелока

1. Одновременно коротко нажмите кнопки  и * брелока.

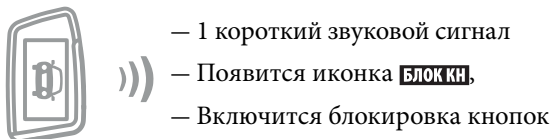

2. Одновременно коротко нажмите кнопки  и * брелока.

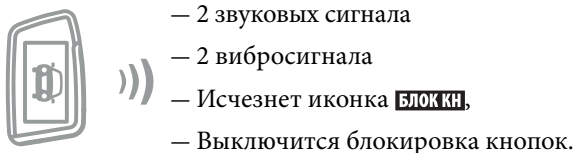

Персональный код экстренного отключения режима охраны

Персональный код экстренного отключения режима охраны или режима анти-ограбления может состоять из 1, 2 или 3-х цифр, каждая из которых может принимать значение от 1 до 6 включительно. По умолчанию значение персонального кода - «3» (см. функцию № 1.9 (стр. 75)).

Ввод персонального кода

1. Откройте дверь ключом и оставьте ее открытой.



— Начнутся сигналы тревоги (если охрана была включена брелоком)

или

— 4 световых сигнала (если охрана была включена без брелока)

или

— Не последует никаких сигналов (если режим охраны выключен)

ВВОД 1-Й ЦИФРЫ

2. Включите зажигание. Нажмите сервисную кнопку число раз, соответствующее первой цифре кода. Выключите зажигание.

Если код 1-значный и он введен верно, то автосигнализация выключит режим охраны. Если код 2- или 3-значный, введите следующую цифру.

ВВОД 2-Й ЦИФРЫ

3. Включите зажигание. Нажмите сервисную кнопку число раз, соответствующее второй цифре кода. Выключите зажигание.

Если код 2-значный и он введен верно, то автосигнализация выключит режим охраны, если код 3-значный, введите следующую цифру.

ВВОД 3-Й ЦИФРЫ

4. Включите зажигание. Нажмите сервисную кнопку число раз, соответствующее третьей цифре кода. Выключите зажигание.

Если код 3-значный и он введен верно, то автосигнализация выключит режим охраны.

Алгоритм программирования персонального кода

1. Войдите в режим программирования функций и выберите один из вариантов персонального кода экстренного отключения (функция № 1.9 (стр. 75)).



))) — На дисплее брелока должна появиться и зафиксироваться иконка **ПИН КОД**.

2. Войдите в режим установки PIN-кода. При выключенном зажигании нажмите сервисную кнопку 4 раза. Каждое нажатие сопровождается загоранием светодиодного индикатора.

3. Включите зажигание.



))) — 4 звуковых сигнала сирены

4. Нажмите сервисную кнопку один раз.



))) — 1 сигнал сирены подтвердит вход в режим установки первой цифры кода.

5. В течение 5 секунд нажатием кнопок брелока введите первую цифру персонального кода в соответствии с приведенной ниже таблицей.

Цифра кода	Нажатие кнопок брелока	Сигналы сирены
1	Одно короткое нажатие кнопки	1
2	Одно короткое нажатие кнопки	2
3	Одно короткое нажатие кнопки *	3
4	Два нажатия кнопки (первое нажатие — длительное, второе — короткое)	4
5	Два нажатия кнопки (первое нажатие — длительное, второе — короткое)	5
6	Два нажатия кнопки * (первое нажатие — длительное, второе — короткое)	6

Выполните действия, описанные выше, для второй и третьей цифр персонального кода, если Вы решите установить 2- или 3-значный персональный код.

6. Выход из режима установки персонального кода происходит после выключения зажигания или автоматически, если в течение 10 секунд не будет предпринято никаких действий.

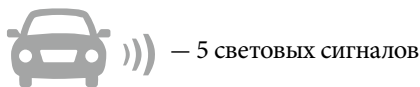

Запись брелоков в память автосигнализации

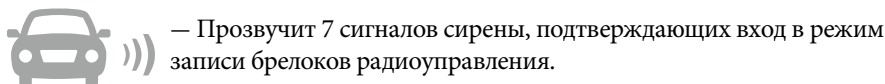

Запись брелоков в память автосигнализации производится при выключенном режиме охраны в следующем порядке.

1. Нажмите сервисную кнопку 7 раз и включите зажигание.

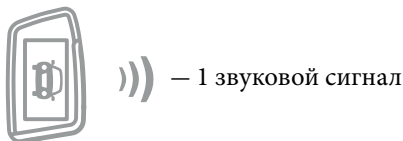
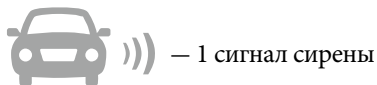

2. Нажмите одновременно кнопки  и  брелока и удерживайте их нажатыми до звукового сигнала.



3. Повторите пункт 2 для всех записываемых брелоков. Для записи дополнительного брелока используется комбинация кнопок  и .
Интервал между записью не должен превышать 5 секунд.

Успешная запись следующего брелока подтверждается соответствующим количеством сигналов сирены и брелока.

4. Выключите зажигание.

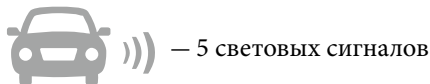

Внимание! При записи брелоков в автосигнализацию все ранее записанные брелоки удаляются из памяти системы, поэтому все необходимые брелоки должны быть записаны в одном цикле программирования (см. пункт 2). Всего в память автосигнализации можно записать до 4-х брелоков.

Дистанционный запуск двигателя

Прежде чем запускать двигатель брелоком или активировать автоматические запуски, в обязательном порядке ознакомьтесь с мерами безопасности и с особенностями дистанционного запуска двигателя.

Особенности дистанционного запуска двигателя

1. Дистанционный запуск двигателя не может быть осуществлен в следующих случаях:
 - включено зажигание;
 - открыт капот;
 - выключен стояночный тормоз (или нажата педаль тормоза);
 - не выполнена подготовка к запуску двигателя на автомобилях с РКПП (логическая нейтраль).
2. За один цикл запуска система может предпринять 4 попытки запуска двигателя. Если после 4-ой попытки двигатель не запустится, то на дисплее брелока с обратной связью (при условии, что он находится в зоне приема) отобразится иконка  и брелок подаст 2 звуковых сигнала, что означает окончание попыток запуска двигателя. Последует 4 световых сигнала автомобиля.
3. Максимальное время первой попытки прокрутки стартера может быть запрограммировано при установке сигнализации на 0,8/1,2/1,8/6 секунд для любого способа контроля работы двигателя. Время каждой последующей попытки прокрутки стартера в течение одного цикла запуска автоматически увеличивается на 0,2 секунды.
4. Если двигатель будет запущен до истечения максимального времени прокрутки стартера, то стартер выключается досрочно.
5. Если дистанционно запущенный двигатель заглохнет до окончания запрограммированного времени прогрева, то будет предпринят новый цикл запуска двигателя.

Процедура «логическая нейтраль»

Для дистанционного запуска двигателя на автомобилях с РКПП необходимо выполнять процедуру «логическая нейтраль».

«Логическая нейтраль» - это определенный порядок действий водителя, гарантирующий, что при дистанционном запуске двигатель не будет заведен на передаче.

Для выполнения «логической нейтрали»:

- функция № 2.12 (стр. 79) должна быть запрограммирована на один из вариантов поддержки зажигания;
- двигатель должен работать.

В зависимости от выбранного значения функции № 2.12 включение «логической нейтрали» может осуществляться следующими способами:

АВТОМАТИЧЕСКИ:

1. Включите ручной тормоз, затем выключите зажигание.

С БРЕЛОКА:

1. Включите ручной тормоз, затем при закрытых дверях нажмите кнопку .



— 1 световой сигнал

— Светодиодный индикатор начнет гореть постоянно

— Продолжает работать двигатель



— 1 мелодичный сигнал

— Отобразится **r 99** (если запрограммирован режим турботаймера, отобразится **r 05**)

2. Извлеките ключ из замка зажигания. Двигатель продолжит работать.

Выйдите из автомобиля и закройте все двери.

3. Включите режим охраны.

ЕСЛИ РЕЖИМ ТУРБОТАЙМЕРА ВЫКЛЮЧЕН:



— 1 световой сигнал



— 1 сигнал сирены

— Остановится двигатель

— Замки дверей закроются



— 1 звуковой сигнал

— Появится индикация включенного режима охраны  

ЕСЛИ РЕЖИМ ТУРБОТАЙМЕРА ВКЛЮЧЕН:

— 1 световой сигнал





— 1 сигнал сирены

— Двигатель продолжит работать

— Замки дверей закроются



— Останется индикация работающего двигателя и оставшегося времени работы турботаймера

— Появится индикация включенного режима охраны  

В этом случае по истечении времени работы турботаймера двигатель будет остановлен без выключения режима охраны.

При постановке на охрану с работающим двигателем также выполняются условия логической нейтрали. После того, как двигатель отработает заданное время, он может быть запущен брелоком или автоматически.

Дистанционный запуск двигателя с помощью брелока

Перед дистанционным запуском убедитесь, что:

- капот закрыт, стояночный тормоз включен;
- для автомобилей с ручной КПП: выполнена процедура логической нейтрали;
- для автомобилей с автоматической КПП: рычаг управления находится в положении «PARK».

1. Нажмите на брелоке кнопку  длительно (до появления звукового сигнала), затем кнопку * коротко.



— 3 световых сигнала



— Будет отключен контроль зоны зажигания, датчика удара и дополнительного датчика

— Светодиодный индикатор будет гореть постоянно

— Последует запуск двигателя



— 1 мелодичный сигнал

— На дисплее отобразится **5t** – индикация начала цикла запуска, затем - индикация работающего двигателя, режима включенной охраны и оставшегося времени прогрева двигателя (r10, r20, r30 или r99)

Если двигатель не запустился с первой попытки, то система может предпринять еще 3 попытки запуска. Если после 4-х попыток двигатель не будет запущен, то на дисплее брелока отобразится надпись **5P**. Брелок двумя звуковыми сигналами просигнализирует об окончании попыток запуска двигателя. Следует 4 световых сигнала.

За 1 минуту до окончания прогрева двигателя отобразится надпись **r 01** и прозвучит 4 звуковых сигнала брелока, световые сигналы вспыхнут 4 раза.

После окончания времени прогрева двигателя и его автоматической остановки световые сигналы вспыхнут 4 раза. На дисплее брелка отобразится **r 00**, прозвучит 4 сигнала брелока.

Дистанционная остановка двигателя

При необходимости двигатель, запущенный автоматически или с брелока, в любой момент можно остановить.

1. Нажмите на брелоке кнопку  длительно, затем кнопку  коротко.



— 4 световых сигнала

— Двигатель будет остановлен



— 1 мелодичный сигнал

— Исчезнет индикация работающего двигателя

Дистанционное продление работы двигателя

При необходимости двигатель, запущенный автоматически или с брелока, в любой момент можно продлить.

1. Нажмите на брелоке кнопку  длительно, затем кнопку  коротко.



— 1 световой сигнал

— Двигатель продолжит работать



— 1 мелодичный сигнал

— Оставшееся время работы двигателя увеличится на 5 минут

Примечание. Продлевать работу двигателя можно неограниченное число раз. Максимальное время, которое может быть задано на брелоке несколькими попытками продления - 30 минут.

Автоматические запуски двигателя

Автоматический запуск двигателя невозможен, если:

- включено зажигание, открыт капот, выключен стояночный тормоз, нажата педаль тормоза;
- на автомобилях с РКПП не выполнена процедура «логическая нейтраль».

Наличие брелока в зоне действия приемопередатчика на момент выполнения любого автоматического запуска двигателя не требуется.

Время запуска двигателя может отличаться от запрограммированного времени будильника в пределах 1 минуты.

Если одновременно активированы функции периодического запуска и запуска по температуре, то светодиодный индикатор будет мигать сериями из 4-х вспышек.



Функция автоматического запуска двигателя по температуре может быть включена независимо от состояния функций запуска по будильнику или периодического запуска.

Одновременное включение функций автоматического периодического запуска и запуска двигателя по будильнику невозможно. Попытка одновременного включения функций приведет к включению той функции, которая была активирована последней.

Автоматический запуск двигателя по будильнику

Перед включением функции автоматического запуска двигателя по будильнику брелока убедитесь, что:

- текущее время на брелоке установлено правильно;
- будильник запрограммирован на требуемое время запуска;
- будильник включен. О том, что будильник включен сообщает иконка .



1. Для включения функции автозапуска по будильнику установите курсор на иконку  и нажмите коротко кнопку .



))) — 1 световой сигнал



— 1 мелодичный сигнал



))) — Постоянно отображающиеся иконки  и  обозначают включенный режим автоматического запуска по будильнику.

Примечание. Функция автозапуска по будильнику включается на один цикл запуска. Для нового пуска необходимо каждый раз включать на дисплее брелока иконку .

Автоматический периодический запуск двигателя



В режиме автоматического периодического запуска автосигнализация через заданный промежуток времени (2, 3, 4 или 24 часа) осуществляет запуск и прогрев двигателя.

Период автоматического запуска определяется программируемой функцией № 2.3 (стр. 79), а время прогрева двигателя - программируемой функцией № 2.2 (стр. 79).

1. Для включения режима периодического запуска установите курсор на иконку  и нажмите коротко кнопку .

 — 1 световой сигнал

— 1 мелодичный сигнал

 — Начнет постоянно отображаться иконка , обозначая включенный режим периодического автозапуска

— Через несколько секунд произойдет автоматический запуск двигателя. Время прогрева определяется программируемой функцией № 2.2. Заводская установка - 10 минут



Примечание. Если активирован только режим автоматического периодического запуска, то светодиодный индикатор состояния будет мигать сериями из 2-х вспышек.

Автоматический запуск двигателя по температуре

В режиме автоматического запуска по температуре сигнализация осуществляет запуск двигателя при регистрации внешним температурным датчиком, закрепленным на двигателе, температуры ниже запрограммированной.

С помощью программируемой функции № 2.4 (стр. 79) могут быть установлены следующие варианты температуры запуска: -5°C , -10°C , -18°C и -25°C . Время прогрева двигателя определяется функцией № 2.2 (стр. 79). Сигнализация отслеживает показания датчика сразу с момента включения запуска по температуре. Минимальный интервал между повторными автозапусками, отсчитываемый с момента предыдущего запуска без учета времени прогрева двигателя – 1 час.

После активации функции температурного запуска количество автозапусков двигателя по температуре не ограничивается.

1. Для включения режима автозапуска по температуре установите курсор на иконку  и нажмите коротко кнопку .

 — 1 световой сигнал



— 1 мелодичный сигнал



— Начнет постоянно отображаться иконка , автозапуска по температуре

Примечания.

Если в цепи датчика температуры имеется обрыв, то при попытке включения запуска по температуре иконка  включаться не будет.

Если активирован только режим автоматического запуска по температуре, то светодиодный индикатор состояния будет мигать сериями из 3-х вспышек.

Выключение автоматических запусков

1. Для выключения автозапуска по будильнику, периодического или по температуре, установите курсор на иконку ,  или  и нажмите коротко кнопку .



— 2 световых сигнала



— 1 мелодичный сигнал

— Через несколько секунд соответствующая иконка будет выключена



УСТАНОВКА КОМПОНЕНТОВ СИСТЕМЫ

Перед началом установки системы

- Перед установкой системы, пожалуйста, полностью прочитайте данное Руководство. Установка системы требует подключения ко многим штатным системам автомобиля. Многие новые автомобили имеют низковольтные или мультимедийные системы, которые могут быть повреждены при использовании низкоомных проверочных приборов, например, проверочных ламп или логических пробников. Для проверки всех штатных цепей автомобиля перед подключением устанавливаемой системы используйте только высококачественный цифровой мультиметр.
- Если в автомобиле установлена автомагнитола и/или головное мультимедийное устройство с запрограммированным кодом, рекомендуется не отсоединять аккумуляторную батарею. Рекомендуем не отсоединять аккумуляторную батарею, если автомобиль оборудован пневматической подушкой безопасности. Многие системы обеспечения безопасности, использующие пневматические подушки, после отключения питания будут показывать определенный код диагностики с помощью предупреждающих индикаторных лампочек, что может потребовать обращения в автосервис.
- Снимите предохранитель цепи питания внутрисалонного освещения автомобиля.
- Опустите окна автомобиля, чтобы случайно не оказаться запертым в салоне при монтаже системы.

После установки системы

- Проверьте все функции системы.

Основной блок системы

Выберите место для установки основного блока системы в салоне и закрепите его при помощи двух шурупов или двухстороннего скотча так, чтобы исключить его перемещение при вибрациях.

Не устанавливайте основной блок управления в моторном отсеке, так как он не герметичен. Не устанавливайте блок непосредственно на имеющиеся в автомобиле электронные блоки. Они могут быть источником радиопомех.

Также при установке следует учесть, что измеритель температуры салона находится в основном блоке, поэтому размещать его нужно как можно дальше от источников тепла, в противном случае показания температуры могут отличаться от реальной температуры в салоне.

Концевые выключатели капота или багажника

Выключатель должен всегда устанавливаться на служащую массой металлическую поверхность автомобиля. Важно выбрать такое место, где исключается скопление или протекание воды. Выбирайте места, защищенные резиновыми прокладками, когда капот закрыт.

При закрытом капоте или багажнике зазор между контактами в выключателе должен быть не менее 3 мм. Неправильная установка кнопочных выключателей часто является причиной ложных тревог.

Светодиодный индикатор

Светодиодный индикатор должен устанавливаться на приборной панели и быть хорошо виден снаружи автомобиля, но не должен отвлекать водителя. После выбора места установки проверьте возможность прокладки проводов за панелью и убедитесь, что при сверлении отверстия не будут повреждены какие-либо компоненты автомобиля.

Вилку индикатора подключите в двухконтактный разъем 6 (стр. 88).

Датчик температуры двигателя

Закрепите датчик температуры двигателя на корпусе двигателя или на других металлических поверхностях/деталях, примыкающих к двигателю. Правильно выбранное место расположения датчика определяет корректность считывания системой текущей температуры двигателя и способствует своевременному запуску двигателя по температуре.

Датчик температуры двигателя подключается к основному блоку с помощью 2-проводного кабеля. Протяните ОРАНЖЕВЫЙ/СЕРЫЙ провод 18-контактного разъёма 3 в подкапотное пространство и подключите к оранжевому проводу датчика. Черный провод датчика подключите к массе сигнализации.

Сирена

Сирену разместите под капотом как можно дальше от источников тепла и влаги. Рупор сирены направьте вниз, чтобы избежать постоянного накопления воды. Убедитесь, что сирена и провода недоступны из-под машины.

Сервисная кнопка

Выберите место установки сервисной кнопки, которое должно быть легко доступно для водителя автомобиля и в тоже время не позволит угонщику быстро найти кнопку и отключить систему.

Вилку сервисной кнопки подключите в двухконтактный разъем 7 (стр. 88).

Дополнительный датчик

Подключается к основному блоку с помощью 4-проводного кабеля, входящего в комплект датчика. Отрицательный потенциал на дополнительный датчик подается синхронно с появлением сигнала на ЧЕРНОМ/БЕЛОМ проводе сигнализации. После подключения дополнительного датчика нужно запрограммировать функцию 1.4 (стр. 75) согласно требуемому алгоритму обработки сигналов дополнительного датчика.

Внешний приемопередающий модуль со встроенной антенной

Антенный модуль подключается в пятиконтактный разъем 5 (стр. 88). Модуль приемопередатчика с антенной закрепите на лобовом стекле автомобиля параллельно крыше и чтобы от антенны до металлических деталей кузова было не менее 5 см. В этом случае обеспечивается максимальная дальность действия брелоков.

Закрепите модуль в выбранном месте с помощью прилагаемой двусторонней липкой ленты. Рекомендуется также закрепить часть провода, идущего от модуля. Проложите провода от модуля антенны к месту установки основного блока системы и подключите их к соответствующему разъему на блоке.

Внимание! Избегайте установки модуля антенны в местах, где он может быть поврежден или около силовых жгутов проводки.



ПОДКЛЮЧЕНИЕ ПРОВОДОВ СИСТЕМЫ

Подключение 6-контактного силового разъема основного блока

КРАСНЫЙ ПРОВОД:

+12 В постоянного тока от аккумулятора.

Подсоедините к положительной клемме аккумулятора автомобиля.

ЖЕЛТЫЙ ПРОВОД:

выход на поддержку зажигания №1.

Подключите к клемме IGN1 (15/1) замка зажигания. Вход контроля зажигания.

ЗЕЛЕНый ПРОВОД:

выход управления включением аксессуаров.

Подключите к клемме ACC замка зажигания.

СИНИЙ ПРОВОД:

дополнительный выход управления.

Подключите к соответствующей клемме замка зажигания в зависимости от выбранного алгоритма работы выхода или к педали тормоза для автомобилей с кнопкой запуска (функция № 2.8 (стр. 79)).

ЧЕРНЫЙ/ЖЕЛТЫЙ ТОЛСТЫЙ ПРОВОД :

выход на включение стартера.

Подключите после замка зажигания со стороны стартера. Для автомобилей с кнопкой запуска подключите к цепям кнопки запуска. При необходимости изменения полярности импульса управления используйте дополнительное реле.

ЧЕРНЫЙ/ЖЕЛТЫЙ ТОНКИЙ ПРОВОД :

вход управления блокировкой стартера в режиме охраны и защиты стартера от случайного включения при работающем двигателе.

Разорвите штатную цепь между клеммой СТАРТЕР (50/1) замка зажигания и цепью управления стартером (точкой подключения ЧЕРНОГО/ЖЕЛТОГО толстого провода). Подключите этот провод к клемме СТАРТЕР (50/1) замка зажигания. После реализации данного подключения питание штатной цепи стартера будет осуществляться через встроенное реле сигнализации (см. схему на стр. 88).

Примечание. Для осуществления дистанционного запуска подключение не обязательно.

Подключение 18-контактного разъема основного блока

ЧЕРНЫЙ ПРОВОД:

(-) масса.

Подсоедините этот провод к отрицательной клемме аккумулятора автомобиля.

КОРОТКАЯ ПЕТЛЯ ЧЕРНОГО ПРОВОДА:

выбор типа коробки переключения передач.

При автоматической КПП петля должна быть сохранена. При ручной КПП петля должна быть разрезана.

ЗЕЛЕНый/ЧЕРНЫЙ ПРОВОД:

(+) выход к лампам указателей поворота.

Максимальный ток нагрузки 7,5 А.

ЗЕЛЕНый/ЖЕЛТЫЙ ПРОВОД:

(+) выход к лампам указателей поворота.

Максимальный ток нагрузки 7,5 А.

СЕРЫЙ ПРОВОД:

(+) выход управления сиреной.

Максимальный ток нагрузки 2 А.

СИНИЙ/ЧЕРНЫЙ ПРОВОД:

(-) вход концевых выключателей дверей.

Подключите к концевым выключателям дверей, замыкающимся на корпус при открывании дверей.

СИНИЙ/КРАСНЫЙ ПРОВОД:

(+) вход концевых выключателей дверей.

Подключите к концевым выключателям дверей, замыкающимся на +12 В при открывании дверей.

ОРАНЖЕВЫЙ/СЕРЫЙ ПРОВОД:

(-) вход концевого выключателя капота.

Подключите к концевому выключателю капота, замыкающемуся на корпус при открывании капота.

ОРАНЖЕВЫЙ/БЕЛЫЙ ПРОВОД:

(-) вход концевого выключателя багажника.

подключите к концевому выключателю багажника, замыкающемуся на корпус при открывании багажника.

ЖЕЛТЫЙ/ЧЕРНЫЙ ПРОВОД:

(-) выход дополнительного канала № 1.

Длительность сигнала управления - 1 секунда. Максимальный ток нагрузки 200 мА. Канал может быть использован для управления соленоидом отпирания багажника. Для подключения требуется дополнительное реле.

ЖЕЛТЫЙ/КРАСНЫЙ ПРОВОД:

(-) выход дополнительного канала № 2.

Максимальный ток нагрузки 200 мА. Длительность импульса выходного сигнала программируется от 1 до 60 секунд или до выключения канала брелоком («режим защелка»). Канал может быть запрограммирован для реализации двухшагового отпирания замков дверей или для управления дополнительным оборудованием автомобиля. Для подключения требуется дополнительное реле.

ЖЕЛТЫЙ/БЕЛЫЙ ПРОВОД:

(-) выход дополнительного канала № 3.

Максимальный ток нагрузки 200 мА. Длительность импульса выходного сигнала программируется от 1 до 60 секунд или до выключения канала брелоком («режим защелка»). Канал может быть задействован для управления дополнительным оборудованием автомобиля. Для подключения требуется дополнительное реле.

СИНИЙ ПРОВОД:

(-) выход дополнительного канала № 4.

Максимальный ток нагрузки 200 мА. Канал может быть запрограммирован для включения салонного освещения или управления стеклоподъемниками. Для подключения требуется дополнительное реле.

ЧЕРНЫЙ/БЕЛЫЙ ПРОВОД:

(-) выход состояния сигнализации.

Максимальный ток нагрузки 200 мА. Выход активируется при включении режима охраны, активации режима иммобилайзера и антиграбления. Для подключения требуется дополнительное реле.

Если при включенном режиме охраны запускается двигатель, то выход остается активным. Если включен режим турботаймера, то выход активируется после окончания работы турботаймера.

РОЗОВЫЙ ПРОВОД:

(-) выход управления модулем обхода иммобилайзера.

Максимальный ток нагрузки 200 мА. Выход активизируется при запуске двигателя и включении режима турботаймера. Выход может быть использован для обхода штатных цепей блокировки на время работы двигателя.

ЧЕРНЫЙ/КРАСНЫЙ ПРОВОД:

(-) выход управления внешней блокировкой двигателя (НЗ/НР тип блокировки, программируется функцией № 1.10, см. стр. 75).

Максимальный ток нагрузки 200 мА. Для подключения требуется дополнительное реле.

СЕРЫЙ/ЧЕРНЫЙ ПРОВОД:

универсальный вход контроля за работой автомобильного двигателя.

Входное сопротивление входа не менее 200 кОм. Контроль может осуществляться по сигналу таходатчика, по сигналу генератора или по напряжению бортовой сети автомобиля.

- 1. При контроле работы двигателя по сигналу таходатчика СЕРЫЙ/ЧЕРНЫЙ провод подключается к проводу, на котором присутствует импульсный сигнал изменяющейся частоты в зависимости от оборотов работы двигателя.**

Внимание! В связи с тем, что корректность работы запуска во многом зависит от правильного подключения СЕРОГО/ЧЕРНОГО провода к таходатчику, настоятельно рекомендуется перед тем как устанавливать сигнализацию на автомобиль воспользоваться специальным режимом контроля правильного подключения к таходатчику.

Для этого необходимо:

6. КРАСНЫЙ провод 6-контактного разъема подключить к клемме +12 В;
7. ЧЕРНЫЙ провод 18-контактного разъема подключить к корпусу автомобиля;
8. СЕРЫЙ/ЧЕРНЫЙ провод 18-контактного разъема подключить к проводу таходатчика;
9. Запустить двигатель ключом зажигания. Если светодиодный индикатор начнет равномерно вспыхивать, то СЕРЫЙ/ЧЕРНЫЙ провод подключен правильно.

При правильном подключении СЕРОГО/ЧЕРНОГО провода к сигналу таходатчика сигнализация будет автоматически выключать стартер одновременно с началом работы двигателя, не дожидаясь истечения максимального времени прокрутки стартера 6 секунд.

2. При контроле работы двигателя по сигналу генератора СЕРЫЙ/ЧЕРНЫЙ провод подключается к выходу генератора, который соединен с лампой «заряд аккумулятора» на приборной панели.



Полярность сигнала генератора программируется (функция № 2.11 (стр. 79)). Успешный запуск двигателя будет контролироваться по изменению напряжения на выходе генератора после успешного запуска двигателя.



3. При контроле работы двигателя по напряжению бортовой сети СЕРЫЙ/ЧЕРНЫЙ провод не подключается и его необходимо изолировать. Подтверждение запуска произойдет автоматически после начала работы двигателя. Данный способ контроля двигателя считается вспомогательным и его можно использовать только в том случае, когда не удалось определить цепи сигнала тахометра или генератора.

Внимание! Для правильной работы стартера без перекрутки потребуются подобрать необходимую длительность, выбрав одно из значений программируемой функции № 2.9 (стр. 79)

Обязательная проверка!

В связи с большим многообразием способов подключения и возможными изменениями в схемах даже известных автомобилей, надо обязательно убедиться в правильности работы системы после установки. От этого будет зависеть сама возможность дистанционного запуска двигателя, своевременное отключение стартера (отсутствие переключивания) и безопасность при запуске двигателя. Для проверки используется штатный брелок сигнализации. Необходимо проверить два состояния автомобиля и убедиться, что их правильно различает сигнализация. Если это будет происходить, то все остальные режимы работы будут обеспечиваться автоматически.

Состояние 1: зажигание включено, двигатель не работает. Нажмите кнопку * брелока. На дисплее должна появиться иконка  за лобовым стеклом и не должно быть иконки .

Состояние 2: двигатель работает. Нажмите кнопку * брелока. На дисплее должна появиться иконка  за лобовым стеклом и иконки , индицирующие работающий двигатель.

ОРАНЖЕВЫЙ/ФИОЛЕТОВЫЙ ПРОВОД:

(-) вход контроля состояния стояночного тормоза или педали ножного тормоза.

Отсутствие отрицательного потенциала на этом проводе в режиме охраны вызовет срабатывание сигнализации, а в режиме запущенного двигателя (дистанционно или автоматически) - остановку двигателя.

На автомобилях с ручной КПП подключите этот провод к кнопочному выключателю стояночного тормоза, который замыкается на корпус при включении тормоза.

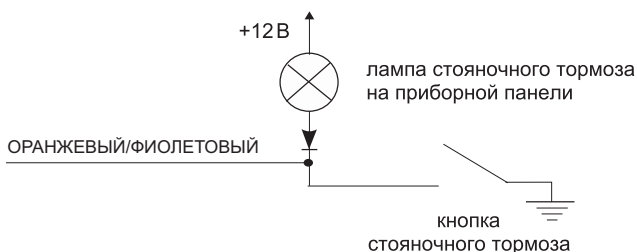

На автомобилях с автоматической КПП подключите этот провод к кнопке педали тормоза, замыкающейся на +12 В при нажатии педали.

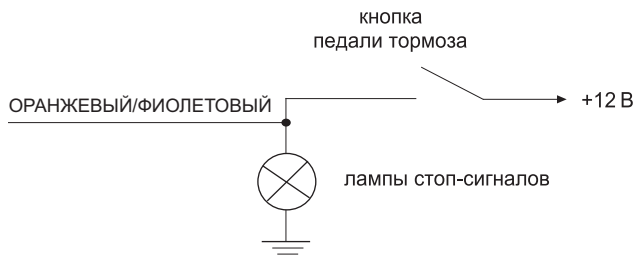

Подключение внешней цепи блокировки двигателя с использованием обычных реле

Разорвите одну из штатных цепей запуска двигателя и в разрыв цепи подключите дополнительное реле. Тип контактов реле блокировки НР (нормально-разомкнутые) или НЗ (нормально-замкнутые) программируется (функция № 2.10 (стр. 79)). Изначально на заводе запрограммирован НЗ тип контактов реле. Пример схемы подключения одной из цепей показан на рисунке ниже.

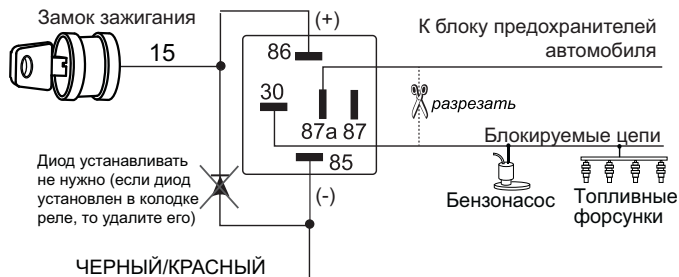

Подключение встроенной цепи блокировки двигателя

Разорвите цепь между замком зажигания и стартером. В разрыв цепи подключите ЧЕРНЫЙ/ЖЕЛТЫЙ ТОНКИЙ провод 6-контактного разъема со стороны замка зажигания и ЧЕРНЫЙ/ЖЕЛТЫЙ ТОЛСТЫЙ провод 6-контактного разъема со стороны стартера. Максимальный ток встроенного реле блокировки - 25 А.

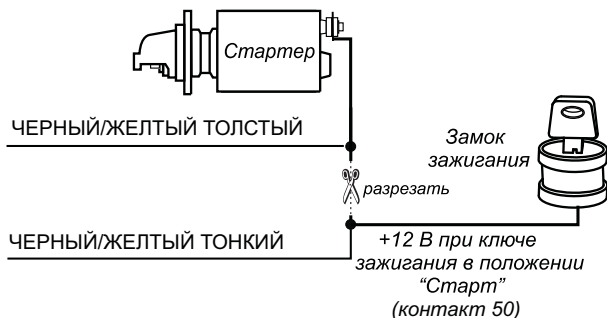

Подключение к салонному освещению

Сигнализация имеет выход, который может быть использован для подключения к салонному освещению и реализации функции «вежливой подсветки» салона (СИНИЙ провод). Максимальная нагрузка выхода 200 мА. При подключении необходимо использовать дополнительное реле. Диод VD2 должен быть рассчитан на соответствующий ток, который определяется мощностью ламп освещения салона. Пример схемы подключения показан на рисунке ниже.

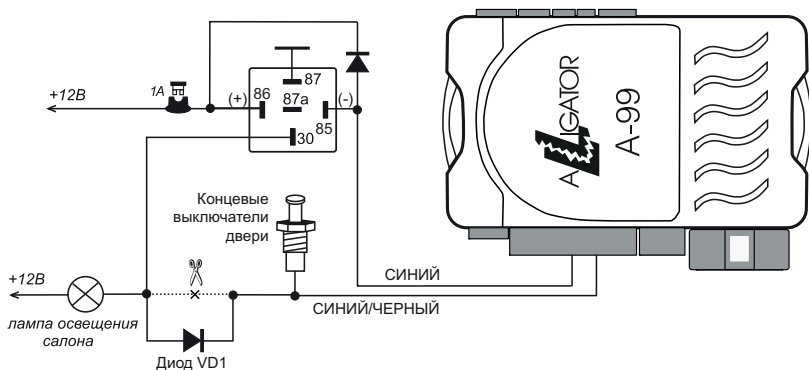

Подключение к ближнему свету фар

Дополнительные каналы сигнализации могут быть использованы для подключения к ближнему свету фар и реализации функции «световая дорожка». Максимальная нагрузка выхода 200 мА. При подключении необходимо использовать дополнительное реле. Пример схемы подключения для канала №4 (СИНИЙ провод) показан на рисунке ниже.

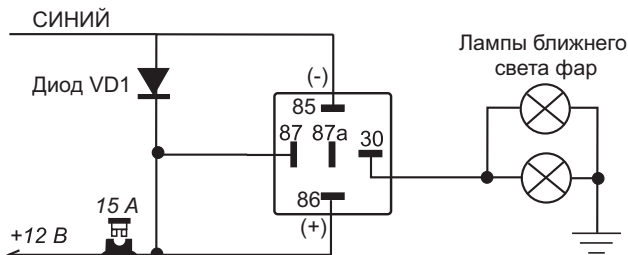

Подключение к соленоиду отпирания багажника

Сигнализация имеет выход для дистанционного отпирания багажника (ЖЕЛТЫЙ/ЧЕРНЫЙ провод). Максимальная нагрузка выхода 200 мА. При подключении необходимо использовать дополнительное реле. Пример схемы подключения показан на рисунке ниже.

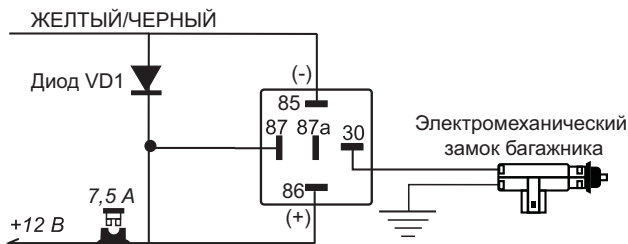

Подключение к системе центрального запирания

Сигнализация имеет встроенные реле управления центральным замком. Контакты реле выведены на 6-контактный разъем 2 (стр. 88). Нагрузочная способность встроенных реле 15 А.

Длительность управляющих импульсов программируется с помощью функции № 1.1 (стр. 75).

2-ПРОВОДНАЯ СИСТЕМА ЦЕНТРАЛЬНОГО ЗАМКА С ПОЛОЖИТЕЛЬНОЙ ИЛИ ОТРИЦАТЕЛЬНОЙ ПОЛЯРНОСТЬЮ

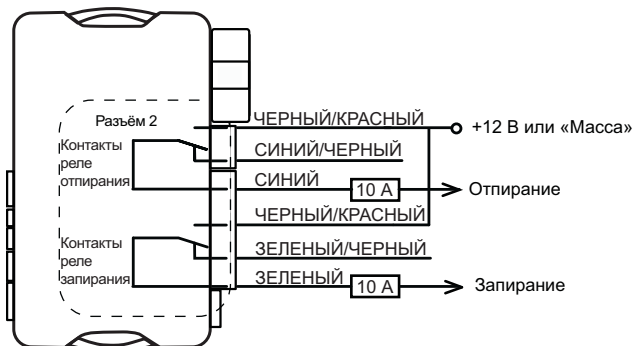

ПОДКЛЮЧЕНИЕ В РАЗРЫВ ШТАТНЫХ СИЛОВЫХ ПРОВОДОВ ЦЕНТРАЛЬНОГО ЗАМКА

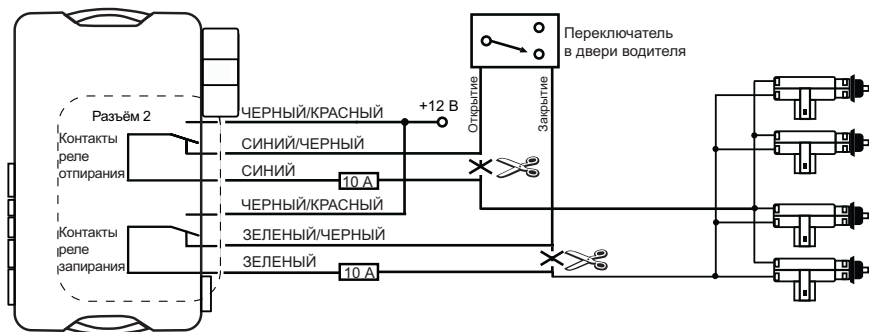

1-ПРОВОДНАЯ (ВАКУУМНАЯ) СИСТЕМА ЦЕНТРАЛЬНОГО ЗАМКА

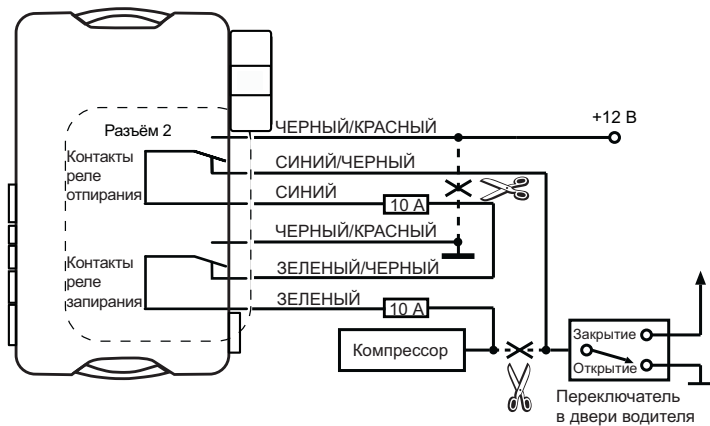

УСТАНОВКА ДОПОЛНИТЕЛЬНЫХ ЭЛЕКТРОПРИВОДОВ



СХЕМА ДВУХШАГОВОГО ОТПИРАНИЯ ДВЕРЕЙ



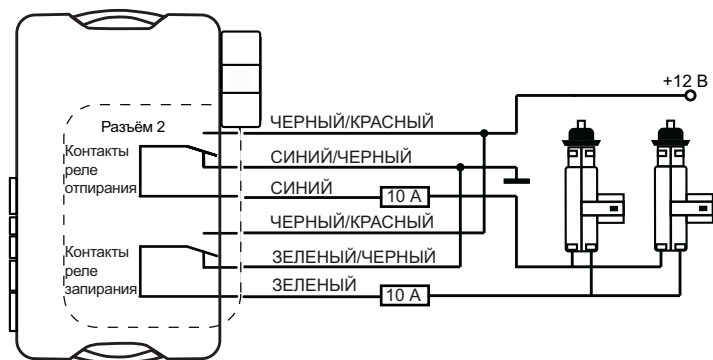
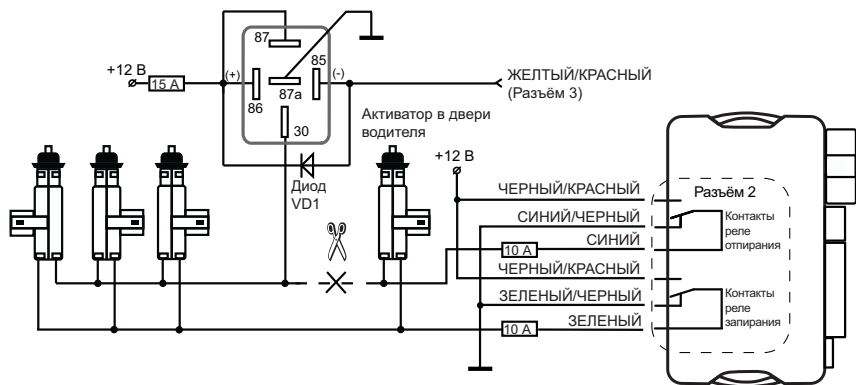

Программирование охранных и сервисных функций сигнализации (таблица № 1)

Некоторые охранные и сервисные функции и параметры работы сигнализации могут быть изменены с помощью сервисной кнопки и брелока без необходимости доступа к основному блоку. Перечень функций приведен в таблице ниже на стр. 75.

Порядок программирования следующий:

1. При выключенном зажигании нажмите сервисную кнопку 5 раз.
2. Включите зажигание. Последуют 5 сигналов сирены, индицирующих вход в режим программирования.
3. Нажимайте сервисную кнопку для продвижения по функциям от 1 до 15. Каждое нажатие сервисной кнопки выбирает очередную по номеру функцию. Номер выбранной функции отображается вспышками светодиода и сигналами сирены. Один короткий сигнал соответствует единице, один длинный сигнал соответствует значению 5. Например, два длинных и три коротких соответствуют номеру 13.
4. В течение 10 секунд нажмите одну из кнопок брелока в зависимости от желаемого состояния программируемой функции. С помощью кнопки  выбирается два варианта функции в зависимости от вида нажатия на кнопку - короткое или сначала длительное затем короткое. В подтверждение последуют 1, 2, 3 или 4 звуковых сигнала сирены и брелока. Номер программируемой функции и запрограммированное состояние отобразятся на дисплее брелока.
5. Для выхода из режима программирования выключите зажигание или дождитесь автоматического выхода системы. В подтверждение последуют 5 вспышек габаритов.

Сброс на заводские установки таблицы № 1

Существует возможность сброса всех программируемых функций на заводские установки, выделенные в таблице № 1 жирным шрифтом.



Для этого необходимо:

1. При выключенном зажигании нажать сервисную кнопку 9 раз.

2. Включить зажигание. Прозвучат 9 сигналов сирены, индицирующих вход в режим сброса на заводские установки.
3. Нажмите сервисную кнопку 1 раз. Последует 1 сигнал сирены.
4. Нажмите кнопку  брелока. Последует 1 короткий звуковой сигнал, подтверждающий сброс на заводские установки.
5. Для выхода из режима сброса выключите зажигание или дождитесь автоматического выхода системы. В подтверждение последуют 5 вспышек габаритов.

Внимание! Сброс на заводские установки уже установленной и работающей сигнализации может привести к невозможности дистанционного и автоматического запуска двигателя, а также невозможности запуска двигателя в штатном режиме из-за изменения типа блокировки с НР на НЗ.

Таблица № 1: программируемые охранные и сервисные функции

№	Программируемая функция	Нажать кнопку  (1 сигнал сирены)	Нажать кнопку  (2 сигнала сирены)	Нажать кнопку * (3 сигнала сирены)	Нажать кнопку  длительно, затем коротко (4 сигнала сирены)
1.1	Длительность импульсов управления замками дверей	0,7/0,7 сек.	3,6/3,6 сек.	Двойной импульс отпирания 0,7/0,7 сек.	Комфорт 30/0,7 сек.
1.2	Автоматическое управление замками дверей	Закрытие от педали тормоза / открытие от выключения зажигания	От зажигания закрытие / открытие (задержка 10 сек.)	Только отпирание при выключении зажигания	Отключено
1.3	Обход салонного света и задержка активации датчиков при включении охраны	60 сек.	Без задержки	30 сек.	45 сек.
1.4	Автоматическое включение режима охраны и алгоритм обработки сигналов дополнительного датчика	С заперением замков / двухуровневый дополнительный датчик	С заперением замков / 2 одноуровневых дополнительных датчика	Без заперения замков / двухуровневый дополнительный датчик	Без заперения замков / 2 одноуровневых дополнительных датчика

№	Программируемая функция	Нажать кнопку  (1 сигнал sireны)	Нажать кнопку  (2 сигнала sireны)	Нажать кнопку * (3 сигнала sireны)	Нажать кнопку  длительно, затем коротко (4 сигнала sireны)
1.5	Автоматическое повторное включение режима охраны	С запертием замков	Без запертия замков	Отключено	Отключено
1.6	Алгоритм и длительность работы выхода на сирену	На сирену 100 мс	На сирену 50 мс	На клаксон 50 мс	На клаксон 20 мс
1.7	Световая индикация открытых дверей	10 сек.	20 сек.	30 сек.	Отключено
1.8	Алгоритм работы выходов блокировки при включении режима антиграбления	При включении тормоза	При включении тревоги	Режим антиграбления выключен	Режим антиграбления выключен
1.9	Алгоритм экстренного выключения сигнализации	Без пин-кода	1-значный пин-код	2-значный пин-код	3-значный пин-код
1.10	Активация выходов на блокировку двигателя	НЗ	НР	НЗ	НР
1.11	Двухшаговое выключение блокировок двигателя	Отключено	Включено	Включено	Включено
1.12	Алгоритм дополнительного канала № 4 (СИНИЙ провод)	1-60 сек. при выключении охраны и выключении зажигания¹	13 сек. при включении охраны	1-60 сек. при включении охраны ²	13 сек. при включении охраны
1.13	Алгоритм дополнительного канала № 1 (ЖЕЛТЫЙ/ЧЕРНЫЙ провод)	0,7 сек. (открытие багажника)	1-60 сек. (с отключением датчика удара) ³	1-60 сек. (без отключения датчика удара) ⁴	Защелка (вкл./выкл. брелоком)
1.14	Алгоритм дополнительного канала № 2 (ЖЕЛТЫЙ/КРАСНЫЙ провод)	0,7 сек. (двухшаговое отпирание замков дверей)	1-60 сек. (с отключением датчика удара) ³	1-60 сек. (без отключения датчика удара) ⁴	Защелка (вкл./выкл. брелоком)
1.15	Алгоритм дополнительного канала № 3 (ЖЕЛТЫЙ/БЕЛЫЙ провод)	0,7 сек.	1-60 сек. (с отключением датчика удара) ³	1-60 сек. (без отключения датчика удара) ⁴	Импульс после остановки двигателя ⁵

Примечания.

¹Программирование длительности работы канала. Выберите функцию № 12 и вариант 1 – включится отсчет времени. Нажатие кнопки  останавливает отсчет времени. Заводская установка 20 сек.

²Программирование длительности работы канала. Выберите функцию № 12 и вариант 3 – включится отсчет времени. Последовательное (длительное, затем короткое) нажатие кнопки  останавливает отсчет времени.

³Программирование длительности работы канала. Выберите необходимую функцию (№ 13, 14 или 15) и вариант 2 – включится отсчет времени. Второе нажатие кнопки  останавливает отсчет времени.

⁴Программирование длительности работы канала. Выберите необходимую функцию (№ 13, 14 или 15) и вариант 3 – включится отсчет времени. Второе нажатие кнопки  останавливает отсчет времени.

⁵Функция может применяться для имитации открытия двери по окончании работы системы дистанционного запуска. На время работы импульса производится обход концевиков дверей и датчика удара.

Программирование параметров запуска двигателя (таблица № 2)

Некоторые функции и параметры запуска двигателя сигнализацией могут быть изменены с помощью сервисной кнопки и брелока без необходимости доступа к основному блоку. Перечень функций приведен в таблице на стр. 79.

Порядок программирования следующий:

1. При выключенном зажигании нажмите сервисную кнопку 6 раз.
2. Включите зажигание. Последуют 6 сигналов сирены, индицирующих вход в режим программирования.
3. Нажимайте сервисную кнопку для продвижения по функциям от 1 до 14. Каждое нажатие сервисной кнопки выбирает очередную по номеру функцию. Номер выбранной функции отображается вспышками светодиода и сигналами сирены. Один короткий сигнал соответствует единице, один длинный сигнал соответствует значению «5». Например, два длинных и три коротких соответствуют значению «13».

4. В течение 10 секунд нажмите одну из кнопок брелока в зависимости от желаемого состояния программируемой функции. С помощью кнопки  выбирается два варианта функции в зависимости от вида нажатия на кнопку - короткое или сначала длительное затем короткое. В подтверждение последуют 1, 2, 3 или 4 звуковых сигнала сирены и брелока. Номер программируемой функции и запрограммированное состояние отображаются на дисплее брелока.
5. Для выхода из режима программирования выключите зажигание или дождитесь автоматического выхода системы. В подтверждение последуют 5 вспышек габаритов.

Сброс на заводские установки таблицы №2

Существует возможность сброса всех программируемых функций на заводские установки, выделенные в таблице № 2 жирным шрифтом.

Для этого необходимо:

1. При выключенном зажигании нажать сервисную кнопку 10 раз.
2. Включить зажигание. Прозвучат 10 сигналов сирены, индицирующих вход в режим сброса на заводские установки.
3. Нажмите сервисную кнопку 1 раз. Последует 1 сигнал сирены.
4. Нажмите кнопку  брелока. Последует 1 короткий звуковой сигнал, подтверждающий сброс на заводские установки.
5. Для выхода из режима сброса выключите зажигание или дождитесь автоматического выхода системы. В подтверждение последуют 5 вспышек габаритов.

Внимание! Сброс на заводские установки уже установленной и работающей сигнализации может привести к невозможности дистанционного и автоматического запуска двигателя.

Таблица № 2: программируемые функции запуска

№	Программируемая функция	Нажать кнопку  (1 сигнал сирены)	Нажать кнопку  (2 сигнала сирены)	Нажать кнопку * (3 сигнала сирены)	Нажать кнопку  длительно, затем коротко (4 сигнала сирены)
2.1	Продолжительность работы режима турботаймера	1 мин.	2 мин.	3 мин.	4 мин.
2.2	Продолжительность работы двигателя после дистанционного запуска	10 мин.	20 мин.	30 мин.	Без ограничения
2.3	Интервалы автоматического запуска двигателя по таймеру	2 ч.	3 ч.	4 ч.	24 ч.
2.4	Автоматический запуск двигателя по температуре	-5°C	-10°C	-18°C	-25°C
2.5	Режим запуска двигателя	С включением режима охраны	Без включения режима охраны	Без включения режима охраны	Без включения режима охраны
2.6	Состояние световых сигналов при работающем двигателе	Вспышки	Горят постоянно	Выключены	Выключены
2.7	Запирание замков дверей при остановке двигателя, при включенном режиме охраны	Выключено	Включено	Включено	Включено
2.8	Алгоритм работы выхода (СИНИЙ провод силового 6-контактного разъема)	Вариант 1 (дублирование аксессуаров)	Вариант 2 (дублирование зажигания)	Вариант 3 (режим кнопки старт/стоп) ¹	Вариант 4 (1 импульс) ²
2.9	Длительность прокрутки стартера ³	0,8 сек.	1,4 сек.	2,0 сек.	6 сек.
2.10	Тип двигателя	Бензин (задержка 2 сек.)	Дизель (задержка 5 сек.)	Дизель (задержка 10 сек.)	Дизель (задержка 20 сек.)

№	Программируемая функция	Нажать кнопку  (1 сигнал сирены)	Нажать кнопку  (2 сигнала сирены)	Нажать кнопку * (3 сигнала сирены)	Нажать кнопку  длительно, затем коротко (4 сигнала сирены)
2.11	Контроль работы двигателя ²	По напряжению	По генератору (+)	По генератору (-)	По тахометру
2.12	Активизация поддержки зажигания при работающем двигателе	Автоматически, при выключении зажигания	С брелока ⁴	С брелока ⁴	Отключено
2.13	Число импульсов запуска для кнопки старт/стоп (№ 8, вариант 3)	1 импульс	2 импульса	3 импульса	1 импульс длительно 6 сек. или до успешного запуска
2.14	Перезапирание дверей после глушения на охране	Выключено	Через 1 сек. после глушения	Через 2 сек. после глушения	Через 3 сек. после глушения

Примечания.

¹Режим запуска для автомобилей с кнопкой старт/стоп. На кнопку формируется импульс длительно 2 секунды для запуска и остановки двигателя (ЧЕРНЫЙ/ЖЕЛТЫЙ провод), для имитации нажатия педали тормоза формируется импульс с длительно 2 секунды больше (СИНИЙ провод).

²Выход активизируется один раз в течение одного цикла запуска двигателя при первой попытке пуска стартера синхронно с появлением сигнала на выходе АСС и остается активным до момента первого включения стартера.

³При каждой последующей попытке пуска стартера в течение одного цикла запуска двигателя (суммарно 4 попытки) продолжительность работы стартера автоматически увеличивается на 0,2 секунды. Автоматическое прекращение прокручивания стартера при начале работы двигателя происходит только при выборе контроля двигателя по генератору или тахометру.

⁴Нажмите на кнопку  брелока при работающем двигателе и затянутом ручном тормозе.



ТЕХНИЧЕСКИЕ ХАРАКТЕРИСТИКИ

ОСНОВНЫЕ ХАРАКТЕРИСТИКИ

Напряжение питания	9-18 В постоянного тока
Потребление тока	<25 мА в режиме охраны
Тип датчика удара	встроенный цифровой 3D-акселерометр
Несущая частота радиоканала	433,9 МГц
Количество радиоканалов управления	128
Максимальная дальность в режиме управления*/оповещения*	До 600 / До 1200 м*
Питание брелока с ЖК-дисплеем	1,5 В (1 элемент типа «AAA»)
Питание дополнительного брелока	3 В (1 элемент типа «CR2450»)
Рабочая температура центрального блока	от - 40 до + 80 °С
Рабочая температура брелоков	от 0 до + 40 °С

**Дальность действия зависит от рельефа местности, характера застройки, взаимного расположения передатчика и приемника и от совокупности других физических факторов. В условиях повышенного уровня радиопомех связь может прерываться на неопределенное время.*

МАКСИМАЛЬНО ДОПУСТИМЫЙ ТОК НА ВЫХОДАХ

Подключения световых сигналов	не более 15 А (2 x 7,5 А)
Управления электроприводами замков дверей	не более 10 А
Подключения сирены	не более 2 А
Дополнительных каналов управления	не более 200 мА
Включения зажигания	не более 25 А
Включения АСС	не более 25 А
Включения стартера	не более 25 А
Встроенной блокировки двигателя	не более 25 А
Внешней блокировки двигателя (ЧЕРНЫЙ/КРАСНЫЙ провод 18-контактного разъема)	не более 200 мА
Дополнительных каналов управления	не более 200 мА



ВРЕМЕННЫЕ ДИАГРАММЫ

Временные диаграммы работы автосигнализации при дистанционном запуске двигателя в автомобилях с ключом зажигания

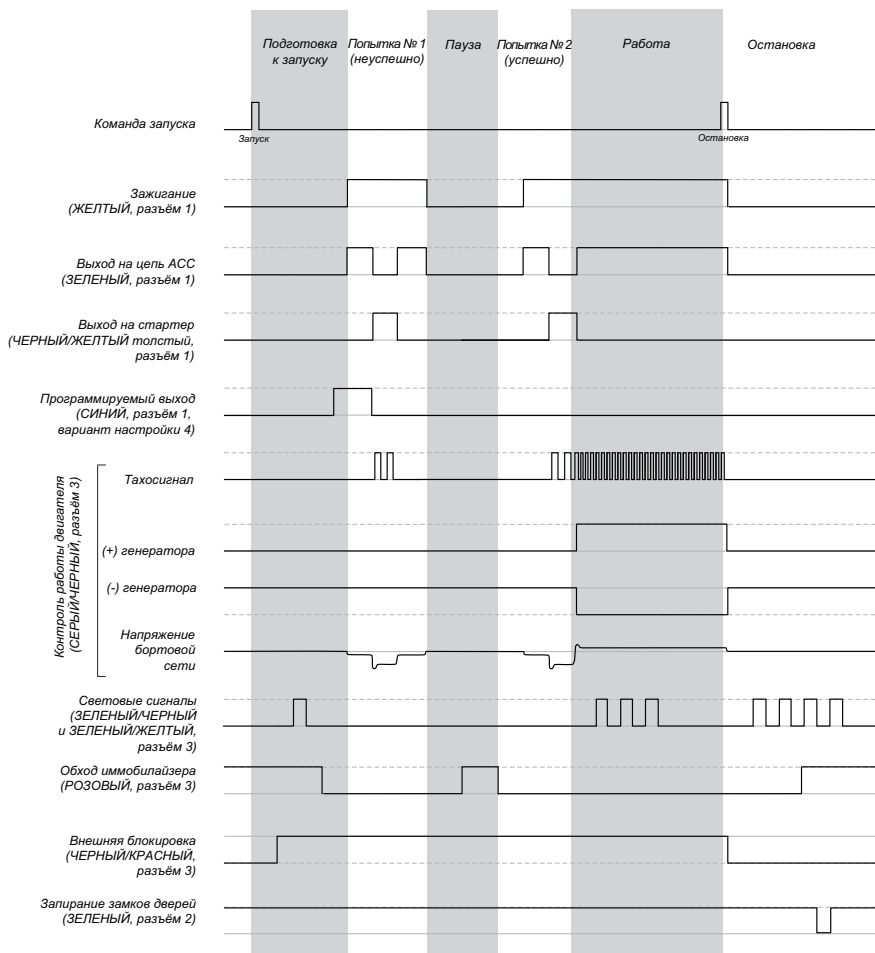

Временные диаграммы работы автосигнализации при дистанционном запуске двигателя на автомобилях с кнопкой старт/стоп

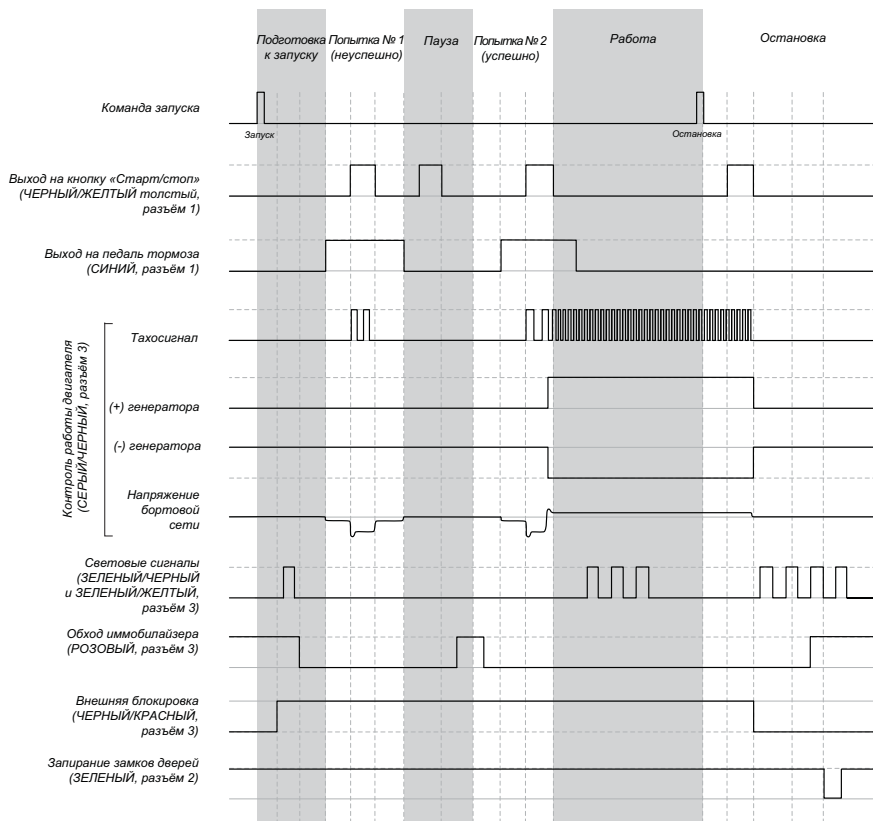



ТЕХНИЧЕСКОЕ ОБСЛУЖИВАНИЕ

Для правильного и надежного функционирования системы необходимо:

1. Следить за состоянием концевых выключателей дверей, капота и багажника. Рекомендуется регулярно смазывать концевые выключатели и менять их, в случае неисправности.
2. Содержать в исправном состоянии замок зажигания.
3. При мойке моторного отсека защищать сирену системы от попадания на неё воды под давлением.
4. Два раза в год рекомендуется проверять чувствительность датчика удара.



УСЛОВИЯ ГАРАНТИИ

При соблюдении владельцем правил эксплуатации, изложенных в настоящем Руководстве пользователя, автосигнализация обеспечивает безопасность и электромагнитную совместимость в полном объеме требований настоящего законодательства, не оказывает вредного воздействия на окружающую среду и человека и признана годной к эксплуатации.

Гарантийное обслуживание данного вида оборудования осуществляется предприятием, осуществляющим его продажу с учетом условий, указанных ниже. Условия гарантийного обслуживания:

1. Гарантия действительна в течение срока, указанного в гарантийном талоне и составляет 12 месяцев.
2. В течение гарантийного срока производится бесплатный ремонт оборудования или замена его дефектных частей или компонентов. Гарантийный срок продлевается на время нахождения оборудования в гарантийном ремонте.
3. Безвозмездный гарантийный ремонт или замена оборудования производится только в случае обнаружения производственного дефекта.
4. Для предъявления требования о замене дефектного оборудования необходимыми условиями являются наличие полного комплекта поставки, а также заполненного гарантийного талона.
5. Гарантия недействительна в следующих случаях:

- после истечения гарантийного срока;
 - при нарушении заводских пломб (если они предусмотрены конструкцией) или при наличии следов вскрытия оборудования;
 - при обнаружении следов механических повреждений после момента продажи или повреждений, вызванных несоблюдением требований хранения, транспортирования или эксплуатации (следы ударов, трещины, сколы и т.п.);
 - при повреждении изделия, вызванном неквалифицированной установкой;
 - при повреждении прямо или косвенно вызванном внешними причинами (пожаром, стихийными бедствиями, водой и пр.).
6. Гарантия не распространяется на элементы питания, используемые в брелоках, а также на любые другие расходные материалы, поставляемые с данным видом оборудования.
7. Дату изготовления автосигнализации можно определить по 5-му и 6-му символу серийного номера, указанного на упаковке и на основном блоке:

1AAA1A000001

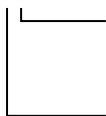

A – месяц выпуска (A – январь, B – февраль, C – март, D – апрель, E – май, F – июнь, G – июль, H – август, I – сентябрь, J – октябрь, K – ноябрь, L – декабрь)

1 – год выпуска (1 – 2021, 2 – 2022 и т. д.)

Данное устройство выпущено в январе 2021 года.



ХРАНЕНИЕ, ТРАНСПОРТИРОВАНИЕ, РЕСУРС, УТИЛИЗАЦИЯ

Устройство рекомендуется хранить в складских или домашних условиях и при необходимости транспортировать в крытых транспортных средствах любого вида в упакованном виде при температуре от -25 °С до +70 °С. Место хранения (транспортировки) должно быть недоступным для попадания влаги, прямых солнечных лучей и должно исключать возможность механических повреждений.

Срок службы основного блока автосигнализации установлен изготовителем общей продолжительностью 4 года. Срок службы антенного модуля, брелоков-передатчиков, сирены - 2 года.

Система не содержит вредных материалов и безопасна при эксплуатации и утилизации (кроме сжигания в непригодных условиях). Элементы питания брелоков должны утилизироваться согласно законодательству по охране окружающей среды.



ГАРАНТИЙНЫЙ ТАЛОН

Изделие: Alligator A-99

М.П.

Продавец: _____

Дата продажи: «__» _____ 20__ г.

Серийный номер: _____

Срок гарантии: 12 месяцев

Подпись продавца: _____

Уважаемый покупатель!

Приобретенный Вами товар предназначен для использования потребителем в бытовых целях и не предназначен для профессионального (коммерческого) использования, является технически сложным товаром бытового назначения (**Код по ОК 005-93: 437230**), на который установлен гарантийный срок.

ВНИМАНИЕ:

- При покупке Изделия требуйте от Продавца:
 - проверки внешнего вида и комплектации Изделия;
 - работоспособности основных режимов работы Изделия;
 - заполнения всех граф данного Гарантийного талона в Вашем присутствии.
- Перед началом эксплуатации, пожалуйста, внимательно ознакомьтесь с Руководством пользователя и следуйте его указаниям.
- При возникновении каких-либо проблем в работе Изделия, прежде чем обратиться к продавцу, обратитесь в организацию, осуществлявшую установку данного оборудования на Ваш автомобиль.

В соответствии с п. 1 ст. 5 ФЗ «О защите прав потребителей» Изготовитель устанавливает на основной блок Alligator A-99 гарантийный срок 12 месяцев. Гарантийные обязательства не распространяются на комплект проводки, монтажные приспособления, документацию, прилагаемую к изделию. Настоящим Покупатель подтверждает, что Изделие проверено Продавцом в его присутствии, отсутствуют видимые дефекты и повреждения, Изделие полностью укомплектовано, работоспособность Изделия установлена. С техническими характеристиками, требованиями по установке, хранению, транспортировке, техникой безопасности и условиями гарантии Покупатель ознакомлен Продавцом и согласен.

«__» _____ 20__ г.

Подпись покупателя _____



СВЕДЕНИЯ ОБ УСТАНОВКЕ

Автомобиль	
Дата установки	
Фирма-установщик	
Персональный код отключения	

Схема расположения элементов системы

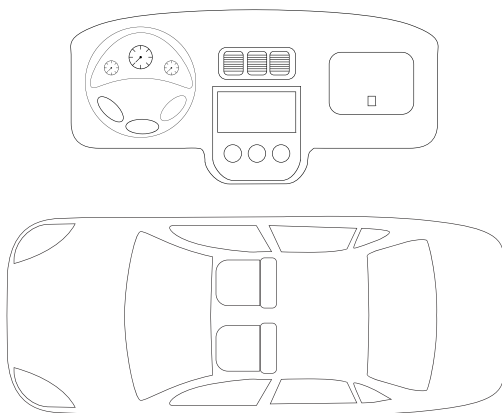

Элемент системы	Место расположения
Блок управления	
Предохранители	
Реле блокировки	
Сервисная кнопка	



СХЕМЫ ПОДКЛЮЧЕНИЯ ОСНОВНОГО БЛОКА

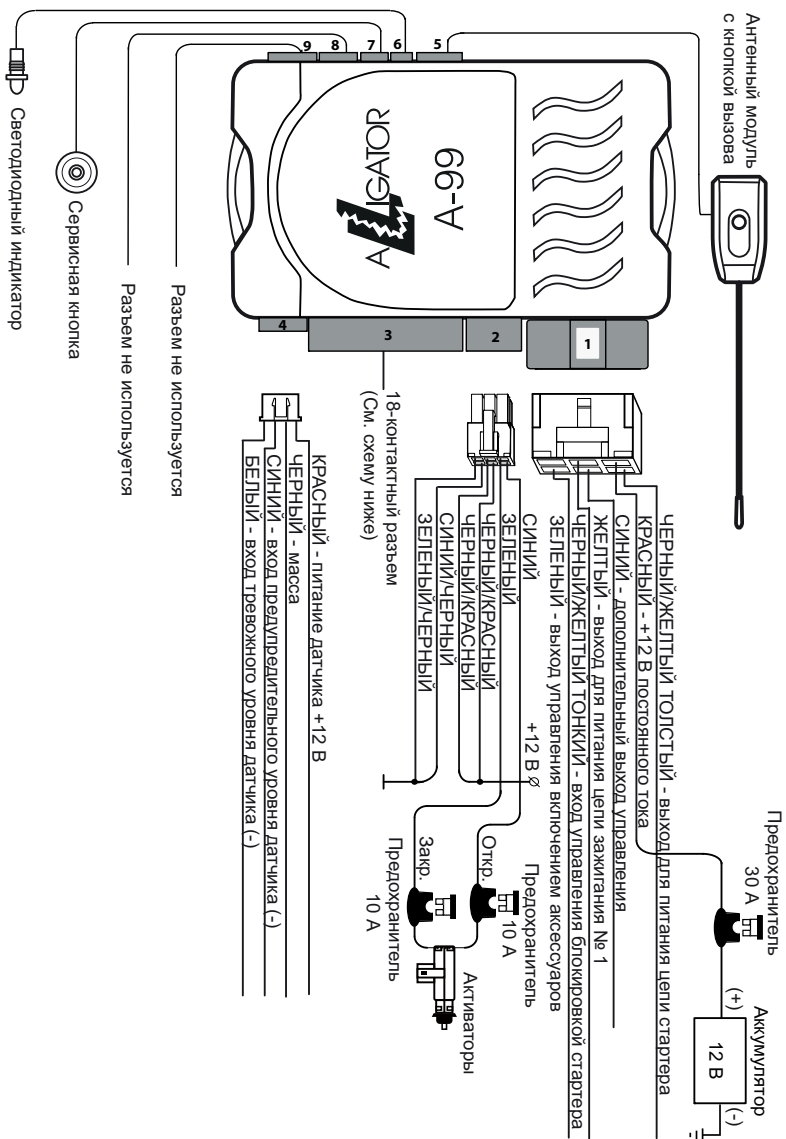

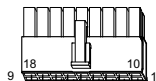
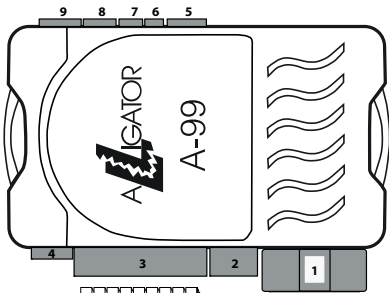

- ЧЕРНЫЙ/КРАСНЫЙ - выход на внешнюю блокировку (-)
- ЗЕЛЕНый/ЧЕРНЫЙ - выход к указателям поворота (+)
- СИНИЙ - выход канала № 4 (200 мА) (-)
- ЗЕЛЕНый/ЖЕЛТЫЙ - выход к указателям поворота (+)
- РОЗОВЫЙ - выход управления модулем обхода иммобилайзера (-)
- ЧЕРНЫЙ/БЕЛЫЙ - выход состояния (-)
- ЧЕРНЫЙ - петля выбора типа КПП (разрезать для ручной КПП)
- СЕРЫЙ - выход на сирену (2 А) (+)
- ЖЕЛТЫЙ/КРАСНЫЙ - выход канала № 2 (200 мА) (-)
- ЖЕЛТЫЙ/БЕЛЫЙ - выход канала № 3 (200 мА) (-)
- СЕРЫЙ/ЧЕРНЫЙ - вход контроля работы двигателя
- ЖЕЛТЫЙ/ЧЕРНЫЙ - выход канала № 1 (200 мА) (-)
- СИНИЙ/КРАСНЫЙ - вход концевых выключателей дверей (+)
- ОРАНЖЕВЫЙ/ФИОЛЕТОВЫЙ - вход педали тормоза (-)
- ОРАНЖЕВЫЙ/БЕЛЫЙ - вход концевой выключателя багажника (-)
- СИНИЙ/ЧЕРНЫЙ - вход концевых выключателей дверей (-)
- ЧЕРНЫЙ - «Масса»
- ОРАНЖЕВЫЙ/СЕРЫЙ - вход концевой выключателя капота (-)

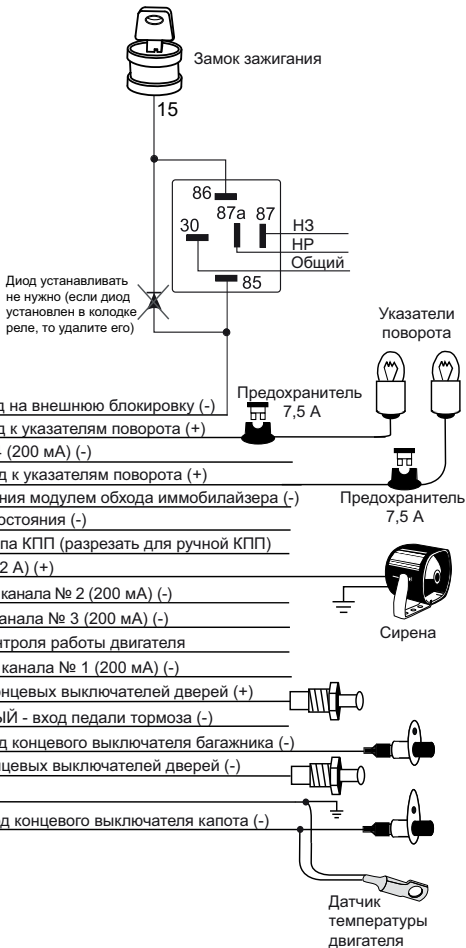



Автомобильная сигнализация Alligator А-99
Произведено в Китае
Изготовитель и импортёр: АО «Фирма «ММС»
127220, г. Москва, Писцовая, д. 1А

